



ミライのガス式鋏打機

G-Shot



&

ガス式鋏打機
対応品シリーズ

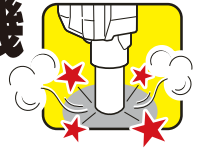

で



瞬速施工

いろいろな
施工に合わせて

素早く、幅広く
対応できます！



福岡県福岡市・匠業協同会

動画もご覧ください



未来工業株式会社

JIS認証取得



MIRAI のガス式鋏打機対応品シリーズ

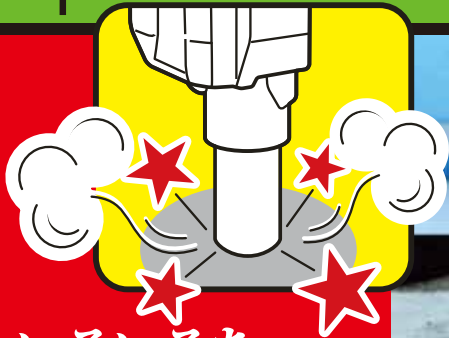

いろいろな
施工に合わせて
素早く、幅広く
対応できます!



吊りバンド

- VU管等を根太や束に固定する場合に使用します。切取線で長さ(高さ)調整ができます。
- ガス式鋏打機用はガス式鋏打機で簡単に固定ができます。
- 通常タイプはアンカー等で固定します。

■根太に固定する場合

■束に固定する場合

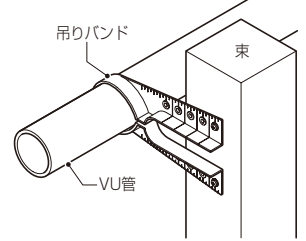
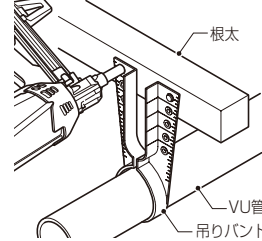

許容静荷重
: 29N(3kgf)

❌
ご注意ください

- ガス式鋏打機用の固定の際は、突起部がつかぶれるまでしっかりと固定してください。

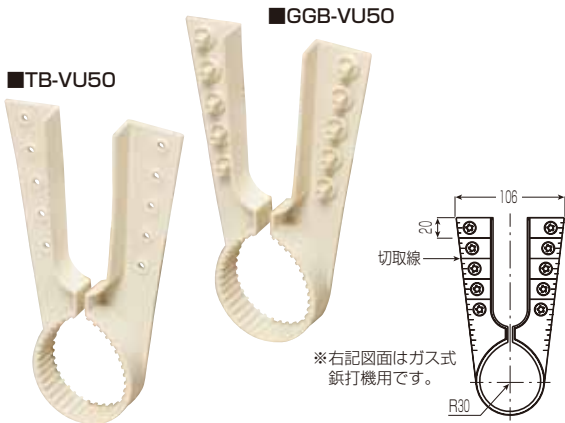

適合管	品番	入数	最小入数	標準価格
VU50・VU75	TB-VU50	50	10	200

■ガス式鋏打機用 ●ガス式鋏打機で固定するタイプです。

適合管	品番	入数	最小入数	標準価格
VU50・VU75	GGB-VU50	50	10	220



サヤ管クリップ

- サヤ管の固定(保持)に使用する天井配管にも便利なフタ付のサドルです。
- フタをすれば、サドル内側の突起がサヤ管の谷部にくい込み、管がズレにくい構造になっています。
- サイズ25以下は壁空間40mmにも対応できます。
- ガス式鋏打機固定タイプなのでスピーディーに施工ができます。(ビス固定もできます。)

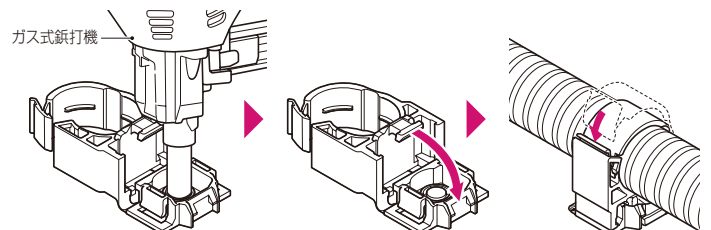

- ①サドルのベース部をガス式鋏打機で固定します。
- ②クリップ部をベース部にはめ込みます。
- ③配管後、フタを差し込みます。

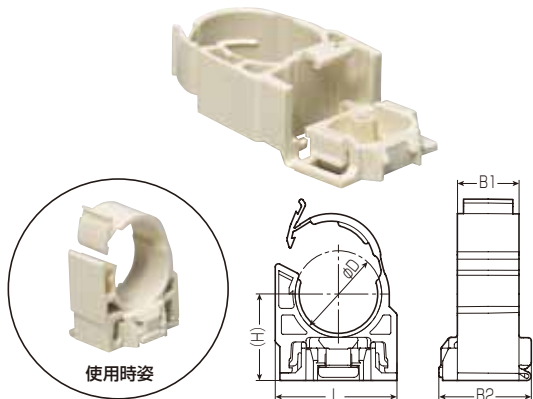

L	(H)	B1	B2	φD	適合管サイズ	品番	入数	最小入数	標準価格
39.5	28.1	20	30	28.1	22	GGF-LS22	100	20	120
40	29.5	20	30	31	25	GGF-LS25	100	20	130
50.3	34.3	25	33.8	34.5	28	GGF-LS28	100	20	160
52	35.5	25	33.8	37	30	GGF-LS30	100	20	170



ミライのガス式鉸打機対応品シリーズ

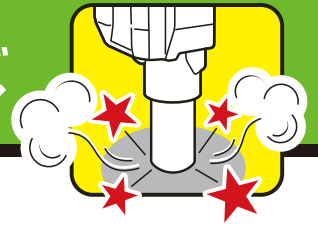

片サドル

- ガス式鉸打機で簡単に固定ができます。(ビス固定もできます。)

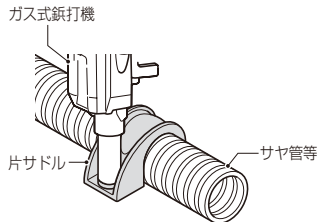
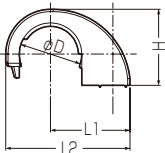
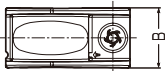

- 配管時の曲げ箇所等応力のかかる場所では、バインド線での固定、又はサドルを2個互い違いに使用してしっかりと固定してください。

〈バインド線での固定〉

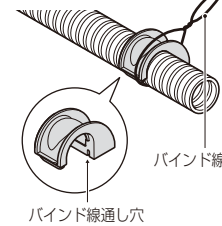

〈サドルを2個使用した固定〉

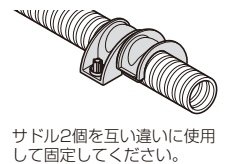

サドル2個を互い違いに使用して固定してください。

L1	L2	B	H	φD	適合管サイズ
32.5	49	28	27	21	16
32.5	50	26.5	28.9	23	18
35	54.8	26.5	33.4	27.5	22
35	56.3	26.5	36.3	30.5	25
37.5	60.5	30	39.5	34	28
40	64.3	30	42	36.5	30
42.5	69.5	30	47.6	42	36

品番	入数	最小入数	標準価格
GGKT-LS16	300	10	53
GGKT-LS18	300	10	56
GGKT-LS22	300	10	61
GGKT-LS25	200	10	66
GGKT-LS28	200	10	71
GGKT-LS30	200	10	77
GGKT-LS36	120	10	84



ロックバンド

- 調整機能バンド付幅ひろ(14mm)の結束バンドです。
- 様々な配管、配線の固定に使用出来ます。
- ガス式鉸打機固定タイプなのでスピーディーに施工ができます。(ビス固定もできます。)



- ①壁面等にガス式鉸打機で固定します。
- ②配管等を結束固定します。

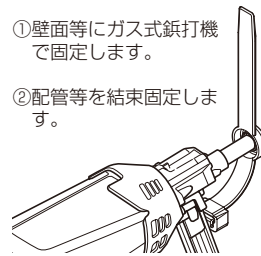

解除も簡単

バーを倒し、バンドを引き抜きます。

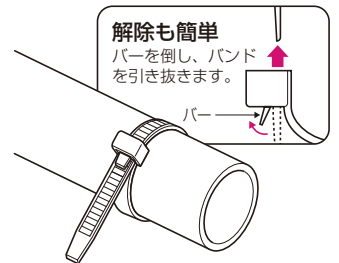

許容静荷重：20N(2kgf)

適合径	品番	入数	最小入数	標準価格
φ20~φ33	GGLB-L150	50	50	60
φ20~φ50	GGLB-L200	50	50	65



吹き付け面用ロックバンド台座

- ウレタン吹き付け面に結束バンド(ロックバンド等)で配管する場合に使用する台座です。
- ウレタン吹き付けからバンド取付穴を保護する養生テープ付と養生テープ無しとの2種類があります。
- ガス式鉸打機固定タイプなのでスピーディーに施工ができます。(ビス固定もできます。)



許容静荷重：20N(2kgf)

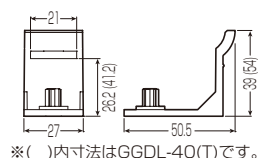

※()内寸法はGGDL-40(T)です。

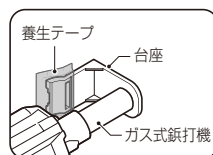

①ガス式鉸打機で台座を固定します。



②断熱材を吹き付け、完全に硬化してから養生テープをはがします。

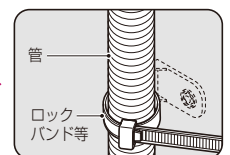

③ロックバンド等を台座に通し、配管します。

適合結束バンド幅	適合ウレタン厚	養生テープ	品番	入数	最小入数	標準価格
20mm以下	25mm迄	有り	GGDL-25T	100	10	80
	40mm迄	有り	GGDL-40T	100	10	85
	25mm迄	無し	GGDL-25	100	10	60
	40mm迄	無し	GGDL-40	100	10	65



ミライのガス式釘打機対応品シリーズ

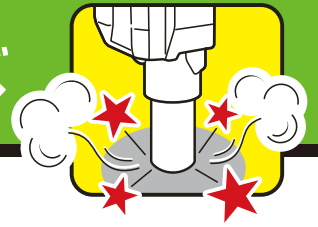

サドルベース (パワーバンド用)

- 壁面にパワーバンド等で管等を固定する場合に使用します。
- ガス式釘打機固定タイプなのでスピーディーに施工ができます。(ビス固定もできます。)



許容静荷重：29N(3kgf)
*パワーバンド使用の場合

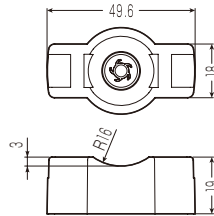

適合
●パワーバンド ●結束バンド(巾10mm迄)

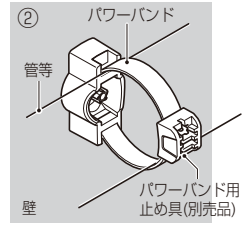
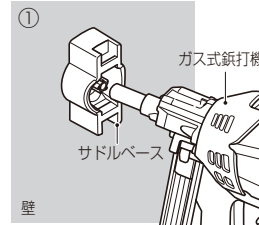

- ①サドルベースをガス式釘打機で壁に固定します。
- ②パワーバンド等をサドルベースに通し、管を固定します。
*パワーバンドを使う場合は、別売の止め具(品番：MPBT-10)等を使用し固定してください。

品番	入数	最小入数	標準価格
GGMPBB-10	100	10	オープン価格

パワーバンド®

樹脂製

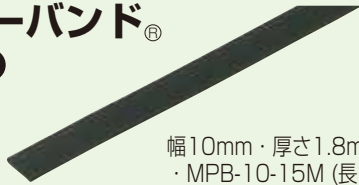

幅10mm・厚さ1.8mm
・MPB-10-15M (長さ15m)
・MPB-10-50M (長さ50m)

工具で締めて、キレイに切断

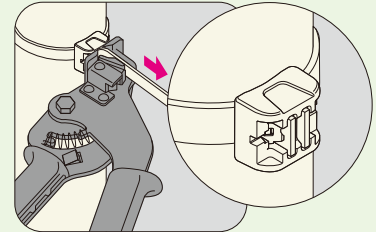

3分穴取付用アタッチメント

- ボルト(W3/8)穴に取り付けて使用します。
- ガス式釘打機固定タイプなのでスピーディーに施工ができます。(ビス固定もできます。)



許容静荷重：49N(5kgf)

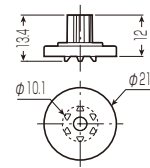

適合取付穴
W3/8用

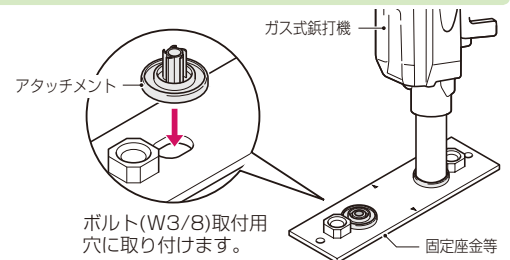

品番	入数	最小入数	標準価格
GGA-3W	1000	100	15



キャップ付きワッシャー

- ガス式釘打機で合板や金属板等を固定する場合に、発生するバリを化粧することができます。
- ガス式釘打機固定タイプなのでスピーディーに施工ができます。(ビス固定もできます。)



許容静荷重：49N(5kgf)

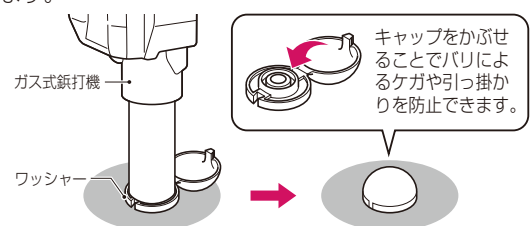
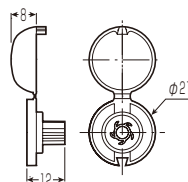

品番	入数	最小入数	標準価格
GGCA-21	1000	100	20



ミライのガス式鋏打機対応品シリーズ

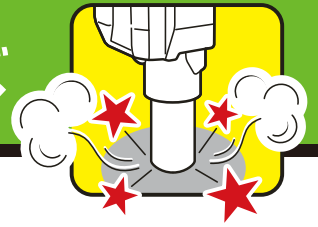

ボルト固定具

- 天井からのボルトの吊り下げに使用します。壁面への取り付けも可能です。
- 天井に固定し、ボルトを差し込むだけの簡単施工。さらにボルトをねじ込むと回り止めになります。
- ガス式鋏打機固定タイプなのでスピーディーに施工ができます。

ボルトの固定は差し込むだけ、さらに、ねじ込むと回り止めになります。

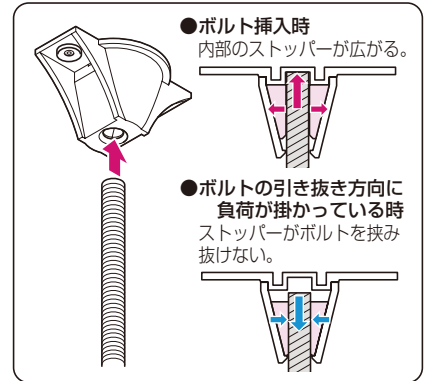
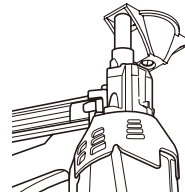

●許容静荷重

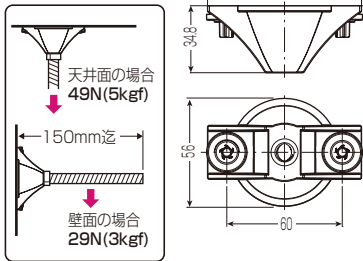

適合ボルト
W 3/8

品番	入数	最小入数	標準価格
GGBK-3	100	10	250



コンパネ固定具

- コンパネ等を取り付ける場合に使用します。
- ガス式鋏打機固定タイプなのでスピーディーに施工ができます。(ビス固定もできます。)

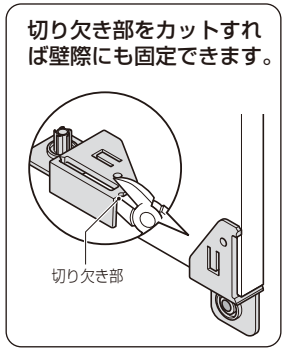
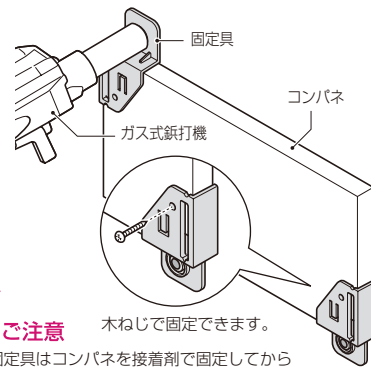

木ねじで固定できます。

- 固定具はコンパネを接着剤で固定してから使用してください。
- 固定の際は、突起部がつかれるまでしっかりと固定してください。

許容静荷重：20N(2kgf)

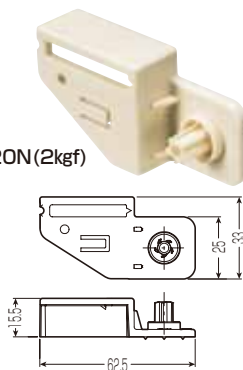

適合コンパネ厚
12 ~ 12.5mm

品番	入数	最小入数	標準価格
GGK-12	100	10	60



ミライのガス式鋏打機対応品シリーズ

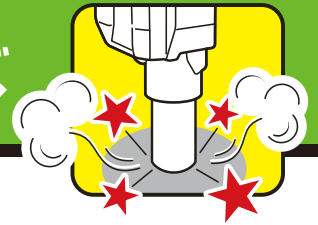

角材固定具

- 角材等を取り付ける場合に使用します。
- ガス式鋏打機固定タイプなのでスピーディーに施工ができます。(ビス固定もできます。)



許容静荷重：20N(2kgf)

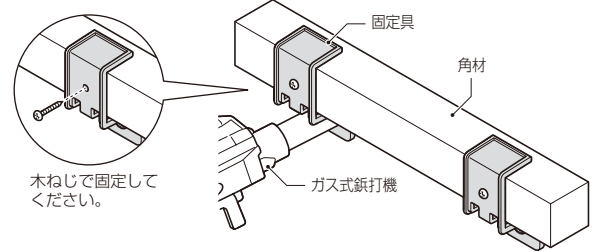
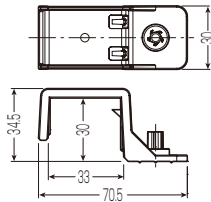

●固定の際は、突起部がつかぶれるまでしっかりと固定してください。

適合角材サイズ	品番	入数	最小入数	標準価格
30×30～33	GGK-30	100	10	80



レベルマスター® ハンズロック® (スチールベースN)

- 床面および天井面の横走り排水管用の支持金具です。
- 工具要らずで、簡単な作業で高さ調整と配管のバンド固定ができます。
- 幅広のスチールベースで安定感があり、ガス式鋏打ち機での固定に最適です。
- 振動ドリルで下穴を開ける場合にも安定します。
- アンカービス、接着剤での固定も可能です。
- ボルトが分解可能なので好きな長さのボルトに交換が可能です。
- ベースプレートの刻印ラインに合わせて切断すれば、壁際配管も可能です。

- VP管用
- VU管用
- 耐火二層管用

亜鉛めっき製

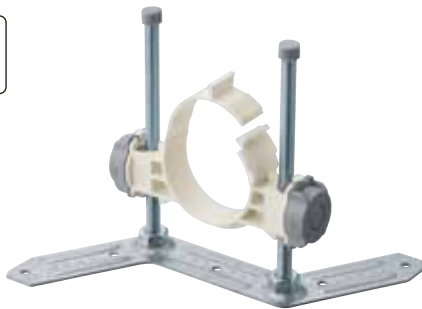

■ガス式鋏打ち機による固定

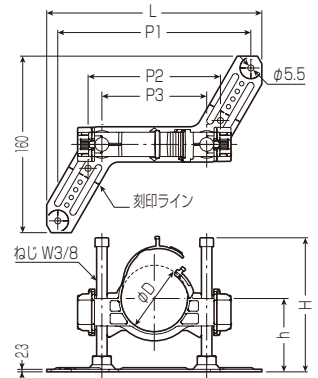

L	P1	P2	P3	品番
195	175	120	95	LM4- 50A〇〇
220	200	145	120	LM4- 75A〇〇
260	240	185	160	LM4-100A〇〇

適合管 (耐火)VP 耐火二層管	適合管 外径 (φD)	高さ調整 範囲 (h)	ボルト 長さ (H)	品番	入数	最小入数	標準価格
50A	40A	60～62	50～120	120	LM4-50A12	10	オープン価格
			50～150	150	LM4-50A15	10	オープン価格
			50～200	200	LM4-50A20	10	オープン価格
			50～250	250	LM4-50A25	10	オープン価格
			50～300	300	LM4-50A30	10	オープン価格
			50～350	350	LM4-50A35	10	オープン価格
75A	65A	89～91	56～120	120	LM4-75A12	10	オープン価格
			56～150	150	LM4-75A15	10	オープン価格
			56～200	200	LM4-75A20	10	オープン価格
			56～250	250	LM4-75A25	10	オープン価格
			56～300	300	LM4-75A30	10	オープン価格
			56～350	350	LM4-75A35	10	オープン価格
100A	-	114～115	70～120	120	LM4-100A12	10	オープン価格
			70～150	150	LM4-100A15	10	オープン価格
			70～200	200	LM4-100A20	10	オープン価格
			70～250	250	LM4-100A25	10	オープン価格
			70～300	300	LM4-100A30	10	オープン価格
			70～350	350	LM4-100A35	10	オープン価格



ミライのガス式鋏打機対応品シリーズ

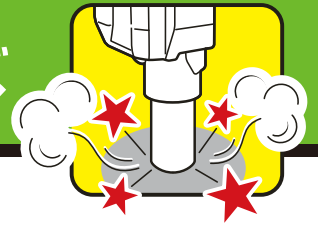

バンドハンガー® (吊りバンド用)

- 天井面等への吊りバンド取り付けに使用します。
- ガス式鋏打機固定タイプですのでスピーディーに施工ができます。
- コンクリートピンでの固定もできます。

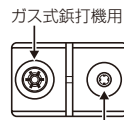

コンクリートピン用

許容静荷重：29N(3kgf)

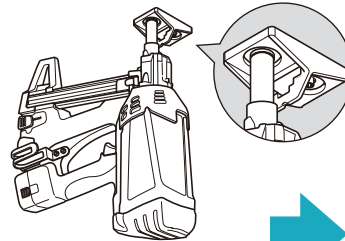

●MDBP-25・MDB-20の場合

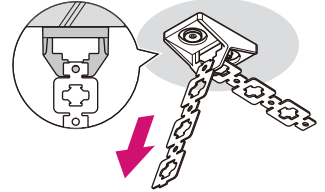

●MDBP-15の場合

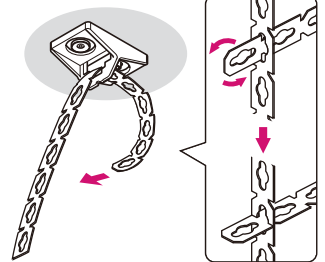

吊りバンド

アルミフリーダクト・換気パイプ等の吊り下げに

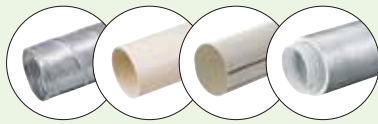

樹脂製 長さ30m・厚さ1.2mm

鉄製 長さ20m・厚さ0.8mm

・MDBP-25(幅25mm) ・MDBP-15(幅15mm) ・MDB-20(幅25mm)

適合吊りバンド

MDBP-15・25
MDB-20

品番

SCH-5BGP

入数

10

標準価格

46



バンドハンガー® (黒バンド用)

- 天井面等への黒バンドの取り付けに使用します。
- 黒バンド取り付け箇所には十分な曲げRが確保しており、バンドへの負荷が軽減されます。



バンドハンガー(SCH-FDG)

SCH-FDGの固定

①バンドハンガーに通した黒バンドの穴をハンガー先端の突起部に引っ掛けます。

②ガス式鋏打機で天井面に打ち付けます。

十分な曲げR

■FDクリップ ●黒バンドでループを作る場合に使用します。

■SVC-FD

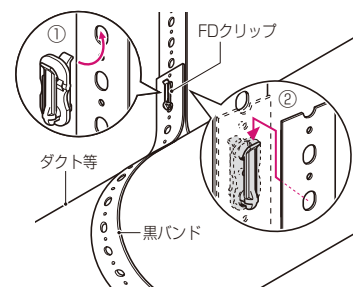

使用温度：60℃迄

●黒バンドにFDクリップ片側のフックを引っ掛け、黒バンドでループを作り、FDフックのもう片側のフックに引っ掛けます。

※黒バンドはカチッとまるまで差し込んでください。

許容静荷重

39.2N(4kgf)

適合バンド

黒バンド(MDBP-50B2)

許容静荷重

39.2N(4kgf)

適合バンド

黒バンド(MDBP-50B2、100B2)

品番

SCH-FDG

入数

50

標準価格

48

品番

SVC-FD

入数

50

標準価格

33

黒バンド

PE製

長さ30m・厚さ0.7mm

・MDBP-50B2 (幅50mm)

・MDBP-100B2 (幅100mm)

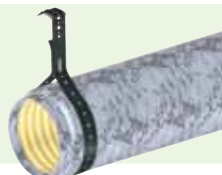

- 保温材付フレキダクトにやさしい幅広バンド!
- 部材が少なく、施工が早い!



ミライのガス式鋏打機



ガス式鋏打機 G-Shot®

- サドル等をコンクリートなどの硬い対象材へ固定する場合に使用します。
※ガス、鋏は付属しておりません。専用品(下記参照)が別途必要です。

調整ガイド

※作業環境に応じて、打ち込み強さを調整できます。



LED表示

※バッテリー残量を赤と緑のランプでお知らせします。

バッテリーパック

※コンパクトで長持ちするリチウムイオン電池採用。

固定サポート

※垂直打ちをサポートします。

マガジン・固定ねじ

※脱着式マガジンの為、鋏詰まりなどの対応が簡単です。

銃刀法対象外

所持許可、申請等、面倒な手続きが不要です。

1年間保証

保証期間は出荷日より1年間です。(保証書に記載)

寸法	(H)384×(W)111×(L)360mm
質量	3.6kg(バッテリーパック含む)
鋏装填数	34本
専用電池パック	G-Shot用バッテリーパック
バッテリー容量	DC7.2V 1.5Ah 約4000本/1フル充電 ※使用環境、電池の状態などによって打込可能本数は変化します。
専用充電器	G-Shot用充電器(ACアダプタ含む)
電源	AC100V 50/60HZ
消費電力(定格出力)	5.4VA(7.2V 750mA) ※但し使用環境、電池の状態などによって充電時間は変化します。
充電時間	最長150分
付属品	キャリングケース、保護メガネ、耳栓、六角レンチ、充電器セット(ACアダプタ含む)、バッテリーパック(2個)、ピストン部潤滑油

品番	入数	標準価格
GG-1	1	140,000



■ガス缶 鋏セット

- 当社ガス式鋏打機「G-Shot」に使用します。

①ガス缶

内容物：

燃料ガス：プロピレン プタン
噴射ガス：プロピレン プロパン

※いずれも強燃性高圧液化ガスです。35℃で約1.5MPa

②プラスチックストリップ鋏

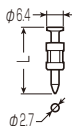

セット品は保管用小箱入

用途(厚み)

- 一般コンクリート(50mm以上)
- 鋼板(2.3～5mm)

※コンクリートや鋼板の硬さ等、施工現場の状況を考慮し、施工基準書に準じてお使いください。

※コンクリートへの貫入量や鋼板の厚み、打ち込み位置や打ち込み角度によりしっかり固定できない場合があります。現場にてご確認ください。

	適用	鋏長さ(L)
セット品	①ガス缶(1本)・②プラスチックストリップ鋏(1000本)	20
	①ガス缶(1本)・②プラスチックストリップ鋏(1000本)	25
単品	②プラスチックストリップ鋏(1000本)	20
	②プラスチックストリップ鋏(1000本)	25
	②プラスチックストリップ鋏(1000本)H形鋼	15
	①ガス缶(1本)	—

※鋏長さ40mm迄を特注品として承ります。

品番	入数	標準価格
GG-F20B	1	16,000
GG-F25B	1	16,500
GG-20B	1	5,000
GG-25B	1	5,500
GG-15BH	1	6,250
GG-F	1	11,500

パ：GG-1(1-20.000)

※このカタログは、H30年3月現在のものです。(当カタログからの無断転載はかたくお断りします。)

ホームページ <http://www.mirai.co.jp/> Eメール mirai@mirai.co.jp



未来工業株式会社

JIS 認証取得

本社：岐阜県安八郡輪之内町榎俣1695-1 〒503-0201 TEL (0584) 68-0001(代) FAX (0584) 69-3900
 支店：岐阜県安八郡輪之内町榎俣1695-1 〒503-0201 TEL (0584) 68-0028(代) FAX (0584) 69-5602
 支店：仙台：TEL (022) 367-8250(代) FAX (022) 367-8232 新潟：TEL (025) 269-0269(代) FAX (025) 269-0234
 東京：TEL (03) 3242-7871(代) FAX (03) 3242-7874 名古屋：TEL (052) 957-2733(代) FAX (052) 957-2764
 大阪：TEL (06) 6765-4810(代) FAX (06) 6765-4814 中四国：TEL (087) 882-2040(代) FAX (087) 882-2023
 福岡：TEL (092) 937-2216(代) FAX (092) 937-2223

営業所：札幌：TEL (011) 663-3233(代) FAX (011) 663-3288 旭川：TEL (0166) 21-8848(代) FAX (0166) 26-6673
 盛岡：TEL (019) 637-7097(代) FAX (019) 637-7099 仙台：TEL (022) 367-8250(代) FAX (022) 367-8232
 郡山：TEL (024) 991-8898(代) FAX (024) 991-8897 新潟：TEL (025) 269-0269(代) FAX (025) 269-0234
 松本：TEL (0263) 97-3141(代) FAX (0263) 97-3142 北陸：TEL (076) 292-3611(代) FAX (076) 292-2151
 水戸：TEL (0295) 52-2155(代) FAX (0295) 53-0087 さいたま：TEL (048) 652-9221(代) FAX (048) 666-9344
 東京：TEL (03) 3242-7871(代) FAX (03) 3242-7874 千葉：TEL (043) 227-1605(代) FAX (043) 227-3358
 横浜：TEL (045) 313-5591(代) FAX (045) 313-5622 静岡：TEL (054) 236-1505(代) FAX (054) 236-1506
 名古屋：TEL (052) 957-2733(代) FAX (052) 957-2764 大垣：TEL (0584) 68-0002(代) FAX (0584) 69-3900
 大阪：TEL (06) 6765-4810(代) FAX (06) 6765-4814 神戸：TEL (078) 574-0468(代) FAX (078) 574-0556
 高松：TEL (087) 882-2040(代) FAX (087) 882-2023 松山：TEL (089) 921-2905(代) FAX (089) 921-9904
 広島：TEL (082) 829-0985(代) FAX (082) 829-0680 福岡：TEL (092) 937-2215(代) FAX (092) 937-2223
 大分：TEL (097) 586-5545(代) FAX (097) 586-5546 長崎：TEL (0957) 43-0575(代) FAX (0957) 43-6730
 熊本：TEL (0968) 38-5622(代) FAX (0968) 38-2963 鹿児島：TEL (099) 250-6311(代) FAX (099) 284-1326
 沖縄：TEL (098) 860-7919(代) FAX (098) 860-7929

工場：札幌、山形、茨城第1、茨城第2、茨城第3、大垣、垂井、熊本第1、熊本第2