



機械、盤まわりに最適!



ケーブル保護材

マヨコフレキ®

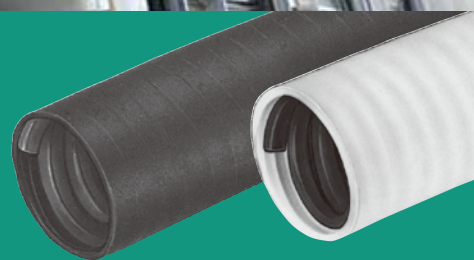

MIRA
未来工業株式会社



マシンフレキ®

マシンフレキは、産業用工作機、ロボットなどの機械まわりのケーブル保護管や、工場内への電線管として使用できる自己消火性の可とう管です。塩ビカッターで簡単に切断できるマシンフレキ。スパナ等の工具を使用せず接続、解除が容易にできる付属品により作業がスピーディーに行えます。

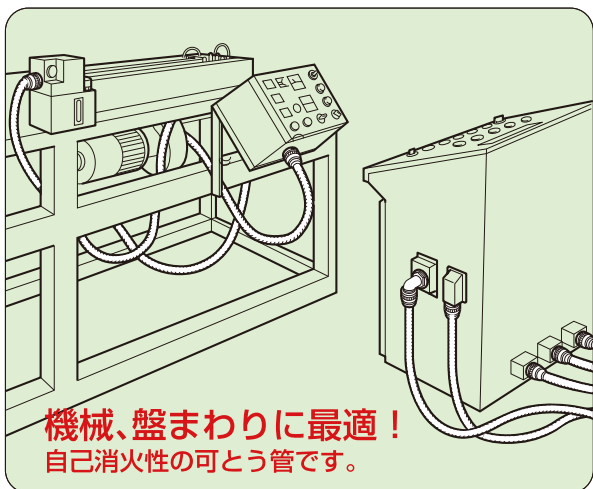

マシンフレキ®

タイプ-25 (PS) (サイズ12は除く)

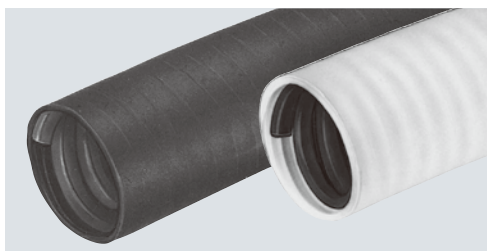

- 塩ビカッター等で簡単に切断できます。(サイズ70は除く)
- 切断に便利な表示入りです。(50cm間隔に印が付いてあります。)

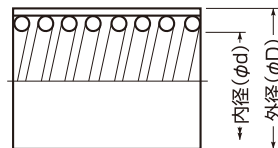

品番		外径 (φDmm)	近似内径 (φdmm)	長さ 把(m)	重量 把(kg)	入数	標準価格
黒	ミルクホワイト						
MFP-12K5	MFP-12M5	17.7	12	50	約 7.3	1	16,500
MFP-14K5	MFP-14M5	21.5	14	50	9.5	1	19,800
MFP-16K5	MFP-16M5	23.0	16	50	10	1	21,100
MFP-22K5	MFP-22M5	30.5	22	50	14	1	29,000
MFP-28K3	MFP-28M3	36.5	28	30	12	1	24,600
MFP-36K2	MFP-36M2	45.5	36	20	12	1	24,000
MFP-42K2	MFP-42M2	52.0	42	20	13.5	1	31,500
MFP-54K1	MFP-54M1	64.5	54	10	10	1	20,700
MFP-70K1	MFP-70M1	81.0	70	10	11	1	34,800

※この商品は1巻価格です。

マシンラック

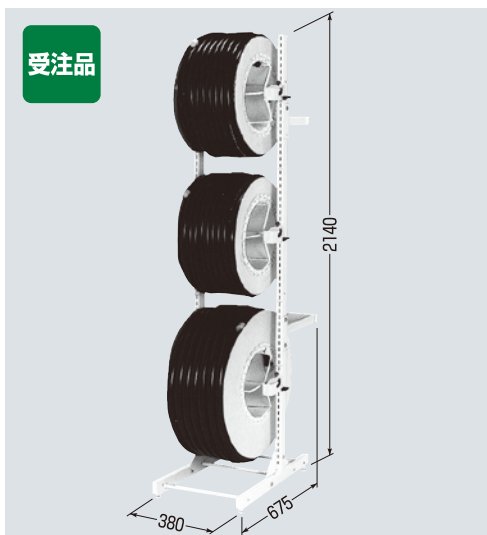

- マシンフレキの切り売りに便利なラックです。

品番	マシンフレキ装着組合せ			入数	標準価格
	上段	中段	下段		
MFP-TA	サイズ22以下	サイズ22以下	サイズ22以下	1	73,700
MFP-TB	サイズ22以下	サイズ22以下	サイズ28以上		
MFP-TC	サイズ22以下	サイズ28以上	サイズ28以上		

マシンフレキ、マシンフレキ付属品

マシンフレキコネクタ

IP55

防水型

ストレート



ストレート
(クイック型)



45° 曲がり
※ケーブル工事に
ご使用ください。



90° 曲がり
※ケーブル工事に
ご使用ください。



- 防水タイプです。
- マシンフレキに使用します。
- 45°・90°曲がりは接続スペースの狭いところ、障害物を避けての配管に便利です。
- ストレート(クイック型)はマシンフレキの取り付けが簡単、しかもコンパクトです。

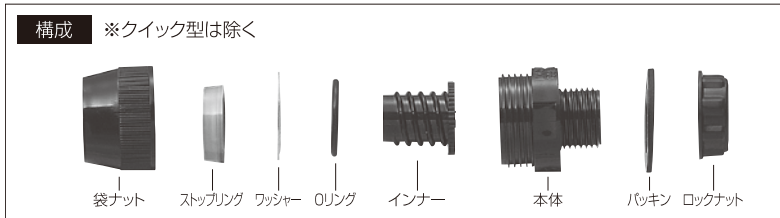

■ストレート

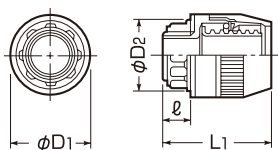

■ストレート(クイック型)

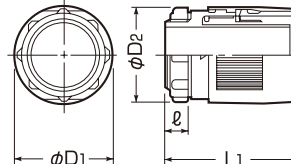

■45°曲がり

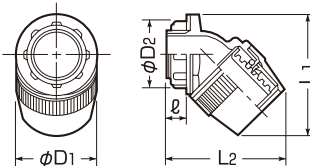

■90°曲がり

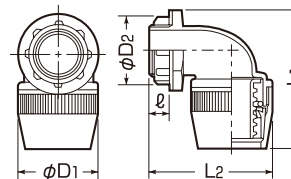

種類	品番		適合管	適合 ロック径	電線管の呼び	ネジの 呼び	φD ₁	φD ₂	L ₁	L ₂	ℓ	入数	標準価格
	黒	ミルキーホワイト											
ストレート (サイズは除く)	MFPK-12SK	MFPK-12SM	マシンフレキ12	φ22	16	G1/2	30	30	44	—	12	10	259
	MFPK-14SK	MFPK-14SM	マシンフレキ14	φ22	16	G1/2	33.5	30	45	—	12	10	329
	MFPK-16SK	MFPK-16SM	マシンフレキ16	φ22	16	G1/2	35	30	47	—	12	10	411
	MFPK-16K	MFPK-16M	マシンフレキ16	φ27	22(25)	G3/4	35	34	47	—	12	10	411
	MFPK-22K	MFPK-22M	マシンフレキ22	φ27	22(25)	G3/4	44	34	56	—	12	10	466
	MFPK-28K	MFPK-28M	マシンフレキ28	φ34	28(31)	G1	53	44	65	—	13	1	671
	MFPK-36K	MFPK-36M	マシンフレキ36	φ42	36	G1 1/4	66	55	76	—	13	1	926
	MFPK-42K	MFPK-42M	マシンフレキ42	φ48	42	G1 1/2	72	57	89	—	18	1	1,003
	MFPK-54K	MFPK-54M	マシンフレキ54	φ60	54	G2	84	76	109	—	23	1	1,569
	MFPK-70K	MFPK-70M	マシンフレキ70	φ76	70	G2 1/2	102	90	136	—	32	1	1,970
クストレート 型 (サイズは除く)	MFPK-16SYK	MFPK-16SYM	マシンフレキ16	φ22	16	G1/2	32.7	30	47.6	—	13	10	411
	MFPK-22YK	MFPK-22YM	マシンフレキ22	φ27	22(25)	G3/4	40.5	34	55	—	13	10	466
	MFPK-28YK	MFPK-28YM	マシンフレキ28	φ34	28(31)	G1	48.0	44	66	—	13	1	671
	MFPK-36YK	MFPK-36YM	マシンフレキ36	φ42	36	G1 1/4	56.5	55	77	—	13	1	926
	MFPK-42YK	MFPK-42YM	マシンフレキ42	φ48	42	G1 1/2	63.0	62	90	—	18	1	1,003
45° 曲がり	MFPK-12SHLK	MFPK-12SHLM	マシンフレキ12	φ22	16	G1/2	30	30	46	50.5	12	10	314
	MFPK-14SHLK	MFPK-14SHLM	マシンフレキ14	φ22	16	G1/2	33.5	30	50	53.5	12	10	399
	MFPK-16SHLK	MFPK-16SHLM	マシンフレキ16	φ22	16	G1/2	35	30	54.8	55.2	12	10	475
	MFPK-22HLK	MFPK-22HLM	マシンフレキ22	φ27	22(25)	G3/4	44	34	67.4	68.3	12	10	549
	MFPK-28HLK	MFPK-28HLM	マシンフレキ28	φ34	28(31)	G1	53	44	80.8	79.9	13	1	761
	MFPK-36HLK	MFPK-36HLM	マシンフレキ36	φ42	36	G1 1/4	66	55	99	96	13	1	1,069
	MFPK-42HLK	MFPK-42HLM	マシンフレキ42	φ48	42	G1 1/2	72	62	108.5	109.5	18	1	1,188
	MFPK-54HLK	MFPK-54HLM	マシンフレキ54	φ60	54	G2	84	76	131	136	23	1	1,841
90° 曲がり	MFPK-12SLK	MFPK-12SLM	マシンフレキ12	φ22	16	G1/2	30	30	51.5	53	12	10	351
	MFPK-14SLK	MFPK-14SLM	マシンフレキ14	φ22	16	G1/2	33.5	30	57.3	57.5	12	10	451
	MFPK-16SLK	MFPK-16SLM	マシンフレキ16	φ22	16	G1/2	35	30	60	59	12	10	549
	MFPK-22LK	MFPK-22LM	マシンフレキ22	φ27	22(25)	G3/4	44	34	72.5	70	12	10	630
	MFPK-28LK	MFPK-28LM	マシンフレキ28	φ34	28(31)	G1	53	44	90.5	80	13	1	850
	MFPK-36LK	MFPK-36LM	マシンフレキ36	φ42	36	G1 1/4	66	55	110.5	95	13	1	1,183
	MFPK-42LK	MFPK-42LM	マシンフレキ42	φ48	42	G1 1/2	72	62	123.5	104	18	1	1,307
	MFPK-54LK	MFPK-54LM	マシンフレキ54	φ60	54	G2	84	76	150	122	23	1	1,995

MSジョイントコネクタ

受注品



MPMS-162022K・222428K・2832K



●マシンフレキとMSコネクタ相互の接続に使用します。

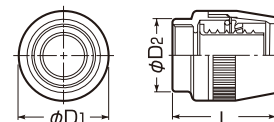

■MPMS-162022K・222428K・2832K

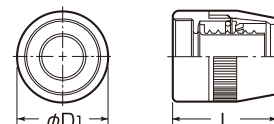

※ケーブル工事にご使用ください。

マシンフレキ サイズ	品番	MSコネクタ サイズ	ネジの呼び	ϕD_1	ϕD_2	L	入数	標準価格
16	MPMS-1616K	16	7/8-20UNEF-2B	35	28	43.5	10	466
	MPMS-1618K	18	1-20UNEF-2B	35	31	43.5		
	MPMS-162022K	20・22	1 3/16-18UNEF-2B	35	—	43.5		
22	MPMS-2218K	18	1-20UNEF-2B	44	31	53	10	549
	MPMS-222022K	20・22	1 3/16-18UNEF-2B	44	36	53		
	MPMS-222428K	24・28	1 7/16-18UNEF-2B	44	—	53		
28	MPMS-282022K	20・22	1 3/16-18UNEF-2B	53	36	61	1	767
	MPMS-282428K	24・28	1 7/16-18UNEF-2B	53	43	61		
	MPMS-2832K	32	1 3/4-18UNS-2B	53	—	63		
36	MPMS-362428K	24・28	1 7/16-18UNEF-2B	66	44	71	1	926
	MPMS-3632K	32	1 3/4-18UNS-2B	66	52	71		
	MPMS-3636K	36	2-18UNS-2B	66	60	71		
42	MPMS-4232K	32	1 3/4-18UNS-2B	72	52	81	1	1,003
	MPMS-4236K	36	2-18UNS-2B	72	60	81		

コネクタホルダー

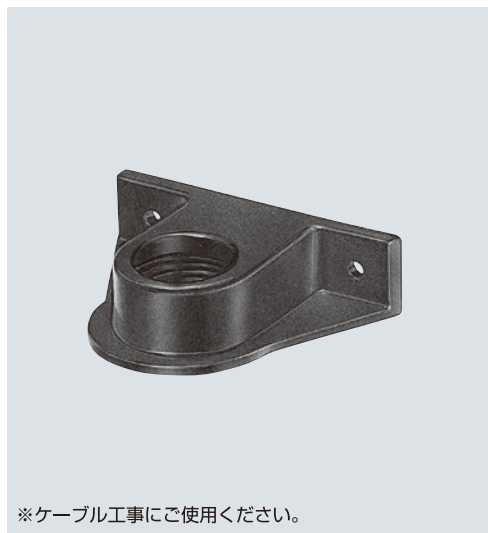

●マシンフレキコネクタを機械の側面に取り付ける場合等に使用します。

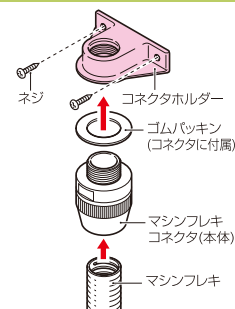
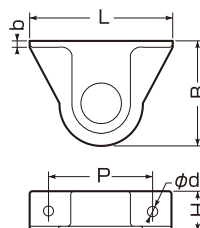

品番	マシンフレキ コネクタサイズ	ネジの 呼び	ϕd	B	b	L	H	P	入数	標準価格
KH-121416	12・14・16	G1/2	5	45	3	65	20	46	10	139
KH-22	22	G3/4	5.5	54	3	75	20	55	10	221
KH-28	28	G1	5.5	65	5	90	22	65	1	261
KH-36	36	G1 1/4	5.5	78	5	100	22	75	1	414
KH-42	42	G1 1/2	5.5	75	5	110	30	85	1	531
KH-54	54	G2	5.5	91	5	125	35	100	1	578

※ケーブル工事にご使用ください。

マシンフレキ付属品

マシンフレキコネクタ (盤用タイプ)

PS E IP55

防水型



- メスねじタイプのコネクタなのでボックス内のスペースが多くとれ便利です。

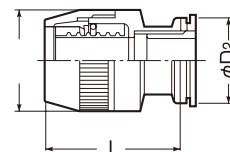
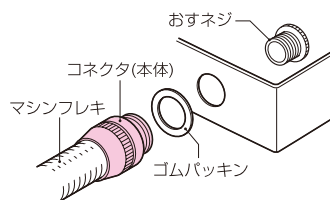

色	品番	適合管	適合ノック径	電線管の呼び	ネジの呼び	φD ₁	φD ₂	L	入数	標準価格
黒	MFPK-16SBK	マシンフレキ16	φ22	16	G1/2	35	30	47	10	411
	MFPK-22BK	マシンフレキ22	φ27	22(25)	G3/4	44	35	57	10	466
	MFPK-28BK	マシンフレキ28	φ34	28(31)	G1	53	43	65	1	671
ミルキーホワイト	MFPK-16SBM	マシンフレキ16	φ22	16	G1/2	35	30	47	10	411
	MFPK-22BM	マシンフレキ22	φ27	22(25)	G3/4	44	35	57	10	466
	MFPK-28BM	マシンフレキ28	φ34	28(31)	G1	53	43	65	1	671

マシンフレキコネクタ、カップリング

マシンフレキ用 カップリング

PS E (サイズ12 水抜きカップリング除く) IP55(防水型)

取り付けワンタッチ!

防水型



水抜きカップリング



- マシンフレキ相互の接続に使用します。
- インナーをはめて差し込むだけで接続OK! (サイズ36はインナー不要)
- 水抜きカップリングは、内部に溜まった結露水等を排出できます。

■防水型

品番		適合管	φD	L	入数	標準価格
黒	ミルキーホワイト					
MFPC-12K	MFPC-12M	マシンフレキ12	30	59	10	603
MFPC-14K	MFPC-14M	マシンフレキ14	33.5	60	10	761
MFPC-16K	MFPC-16M	マシンフレキ16	34.5	62	10	930
MFPC-22K	MFPC-22M	マシンフレキ22	44	81	10	1,065
MFPC-28K	MFPC-28M	マシンフレキ28	53	96	1	1,508
MFPC-36K	MFPC-36M	マシンフレキ36	66	117.2	1	2,150

■水抜きカップリング ※ケーブル工事にご使用ください。

品番		適合管	φD	L	入数	標準価格
黒	ミルキーホワイト					
MFPC-12WK	MFPC-12WM	マシンフレキ12	30	59	10	480
MFPC-14WK	MFPC-14WM	マシンフレキ14	33.5	60	10	603
MFPC-16WK	MFPC-16WM	マシンフレキ16	34.5	62	10	740
MFPC-22WK	MFPC-22WM	マシンフレキ22	44	81	10	860
MFPC-28WK	MFPC-28WM	マシンフレキ28	53	96	1	1,188
MFPC-36WK	MFPC-36WM	マシンフレキ36	66	117.2	1	1,720

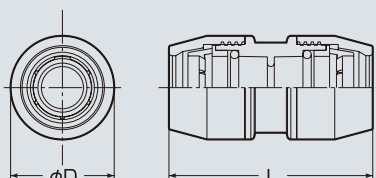

コンビネーションカップリング (マシンフレキ用)

●マシンフレキと異種管相互の接続に使用します。

マシンフレキ⇔VE管
防水型



マシンフレキ⇔薄鋼電線管(ねじ無)



マシンフレキ⇔薄鋼電線管(ねじ付)



マシンフレキ⇔厚鋼電線管(ねじ付)



■マシンフレキ⇔VE管

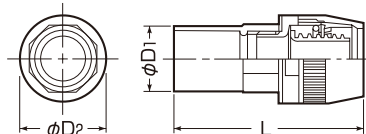

■マシンフレキ⇔薄鋼電線管(ねじ無)

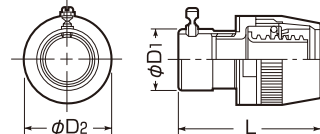

■マシンフレキ⇔薄鋼電線管(ねじ付)

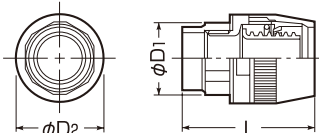

■マシンフレキ⇔厚鋼電線管(ねじ付)

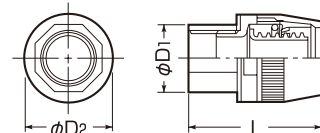

■マシンフレキ⇔VE管

品番		適合管		φD ₁	φD ₂	L	入数	標準価格
黒	ミルキーホワイト	マシンフレキ	VE管					
MPVE-12K	MPVE-12M	12	14	22	30	75	1	301
MPVE-14K	MPVE-14M	14	14	22	33.5	76	1	383
MPVE-16K	MPVE-16M	16	16	26	35	82	1	466
MPVE-22K	MPVE-22M	22	22	30	44	98	1	549
MPVE-28K	MPVE-28M	28	28	40	53	116	1	767
MPVE-36K	MPVE-36M	36	36	50	66	132.5	1	1,069
MPVE-42K	MPVE-42M	42	42	57	72	156	1	1,164
MPVE-54K	MPVE-54M	54	54	70	84	183	1	1,806
MPVE-70K	MPVE-70M	70	70	86	102	214	1	3,030

■マシンフレキ⇔薄鋼電線管(ねじ無) (PS) (コネクタサイズ12は除く)

品番		適合管		φD ₁	φD ₂	L	入数	標準価格
黒	ミルキーホワイト	マシンフレキ	薄鋼					
MPEP-12K	MPEP-12M	12	19	25.6	30	64.5	1	329
MPEP-14K	MPEP-14M	14	19	25.6	33.5	65.5	1	425
MPEP-16K	MPEP-16M	16	19	25.6	35	67.5	1	521
MPEP-22K	MPEP-22M	22	25	31.9	44	81.5	1	590
MPEP-28K	MPEP-28M	28	31	38.3	53	90.5	1	795
MPEP-36K	MPEP-36M	36	39	45.6	66	106.5	1	1,104
MPEP-42K	MPEP-42M	42	51	58.7	72	122.5	1	1,223
MPEP-54K	MPEP-54M	54	63	71.5	84	143.5	1	1,841

■マシンフレキ⇔薄鋼電線管(ねじ付)

品番		適合管		薄鋼受け口のネジ	φD ₁	φD ₂	L	入数	標準価格
黒	ミルキーホワイト	マシンフレキ	薄鋼	口のネジ					
MPCP-12K	MPCP-12M	12	19	CTC19	30	30	56	1	301
MPCP-14K	MPCP-14M	14	19	CTC19	30	33.5	57	1	383
MPCP-16K	MPCP-16M	16	19	CTC19	30	35	59	1	466
MPCP-22K	MPCP-22M	22	25	CTC25	36	44	71.5	1	549
MPCP-28K	MPCP-28M	28	31	CTC31	43	53	82	1	767

■マシンフレキ⇔厚鋼電線管(ねじ付)

品番		適合管		厚鋼受け口のネジ	φD ₁	φD ₂	L	入数	標準価格
黒	ミルキーホワイト	マシンフレキ	厚鋼	口のネジ					
MPGP-12K	MPGP-12M	12	16	CTG16	25	30	56	1	301
MPGP-14K	MPGP-14M	14	16	CTG16	25	33.5	57	1	383
MPGP-16K	MPGP-16M	16	16	CTG16	25	35	59	1	466
MPGP-22K	MPGP-22M	22	22	CTG22	31	44	73	1	549
MPGP-28K	MPGP-28M	28	28	CTG28	41	53	82	1	767
MPGP-36K	MPGP-36M	36	36	CTG36	49	66	103	1	1,069
MPGP-42K	MPGP-42M	42	42	CTG42	54	72	121	1	1,164
MPGP-54K	MPGP-54M	54	54	CTG54	66	84	146	1	1,806

※ケーブル工事にご使用ください。

受注品 在庫問合せ品

マシンフレキ付属品

PF管片サドル (ナイロンタイプ)

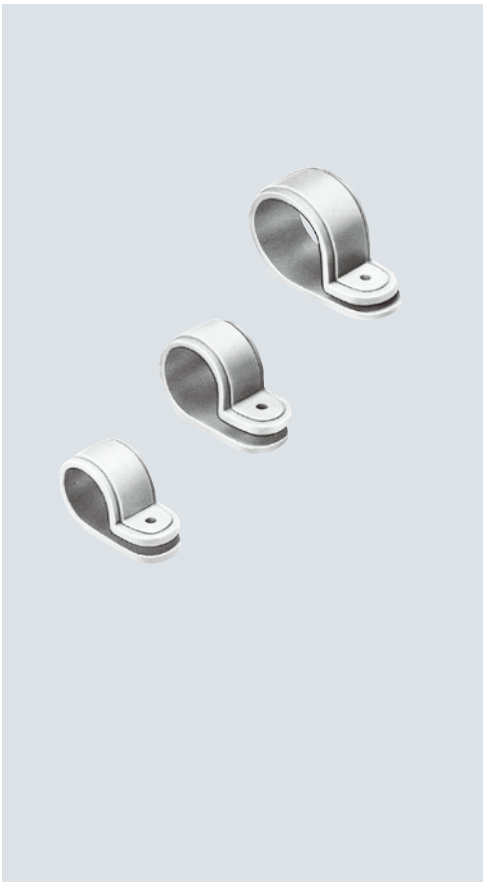

- 屋内・機械まわりに最適なナイロンタイプです。
- ビス1本でマシンフレキをガッチリ固定！

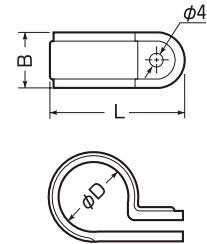

※KTF-12N□は若干形状が異なります。

色	品番	適合管	φD	B	L	入数	標準価格
黒	KTF-12NK	マシンフレキ12	18	17	36.6	50	43
	KTF-14NK	マシンフレキ14	22	18	43	50	51
	KTF-16NK	マシンフレキ16	23.5	20	45.8	50	64
	KTF-22NK	マシンフレキ22	31.3	20	53.2	50	86
	KTF-28NK	マシンフレキ28	37.3	22	63.7	50	110
	KTF-36NK	マシンフレキ36	46.3	22	72.2	20	190
ミルクキーホワイト	KTF-12NM	マシンフレキ12	18	17	36.6	50	43
	KTF-14NM	マシンフレキ14	22	18	43	50	51
	KTF-16NM	マシンフレキ16	23.5	20	45.8	50	64
	KTF-22NM	マシンフレキ22	31.3	20	53.2	50	86
	KTF-28NM	マシンフレキ28	37.3	22	63.7	50	110
	KTF-36NM	マシンフレキ36	46.3	22	72.2	20	190

PF管片サドル、PF管両サドル

PF管両サドル

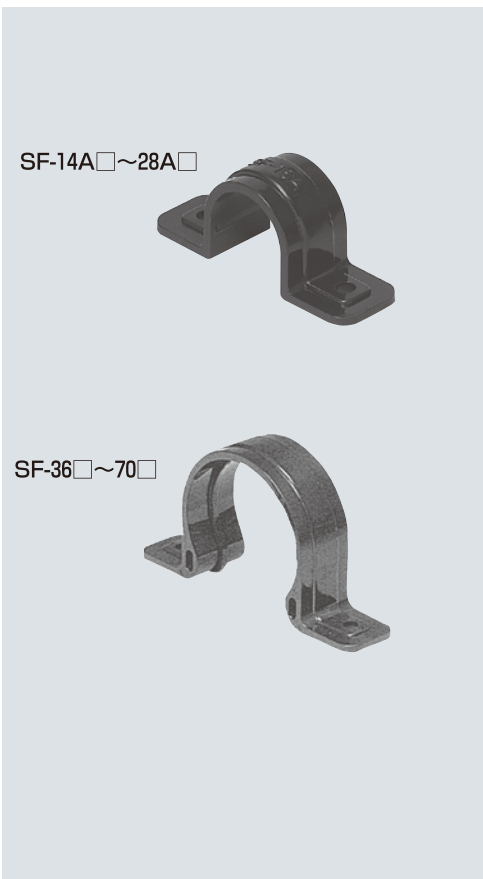

- マシンフレキの固定に使用します。

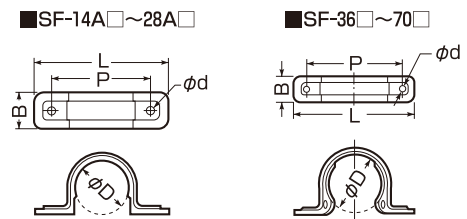

色	品番	適合管	φD	B	L	P	φd	入数	最小販売単位	標準価格
黒	SF-14AK	マシンフレキ14	21.5	18	60	43	5	1000	50	33
	SF-16AK	マシンフレキ16	23	20	65	46	5	600	50	43
	SF-22AK	マシンフレキ22	30.5	20	75	55	5	500	50	55
	SF-28AK	マシンフレキ28	36.5	20	85	65	5.5	300	50	86
	SF-36K	マシンフレキ36	45.5	20	93.5	73.5	5.5	200	20	157
	SF-42K	マシンフレキ42	52	24	109	85	5.5	160	20	213
	SF-54K	マシンフレキ54	64.5	28	130.5	102.5	6.5	100	10	264
	SF-70K	マシンフレキ70	81	35	163	127	6.5	10	10	310
ミルクキーホワイト	SF-14AM	マシンフレキ14	21.5	18	60	43	5	1000	50	33
	SF-16AM	マシンフレキ16	23	20	65	46	5	600	50	43
	SF-22AM	マシンフレキ22	30.5	20	75	55	5	500	50	55
	SF-28AM	マシンフレキ28	36.5	20	85	65	5.5	300	50	86
	SF-36M	マシンフレキ36	45.5	20	93.5	73.5	5.5	200	20	157
	SF-42M	マシンフレキ42	52	24	109	85	5.5	160	20	213
	SF-54M	マシンフレキ54	64.5	28	130.5	102.5	6.5	100	10	264
	SF-70M	マシンフレキ70	81	35	163	127	6.5	10	10	310

マシンフレキ用 ブッシング



〈ナチュラル色〉

※ケーブル工事にご使用ください。

- マシンフレキの端末保護に使用します。
- ノックを付けたままで端末キャップとして利用できます。(ノックは配線時に抜いてください。)

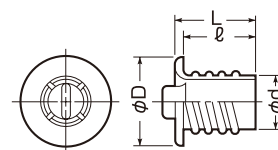

品番	適合管	φD	φd	L	ℓ	入数	標準価格
MFPB-12	マシンフレキ12	18	12	22	19.5	10	83
MFPB-14	マシンフレキ14	22.5	15	23	20.5	10	89
MFPB-16	マシンフレキ16	24	16	24	21.5	10	96
MFPB-22	マシンフレキ22	31.5	23	30	27.5	10	120
MFPB-28	マシンフレキ28	37.5	28	40	37.5	10	130
MFPB-36	マシンフレキ36	46.5	36	50	47	10	172
MFPB-42	マシンフレキ42	53	42	58	55	1	199
MFPB-54	マシンフレキ54	66	53.5	60	56	1	278
MFPB-70	マシンフレキ70	82	68	68	64	1	450

ワニグチ片サドル (兼用タイプ)

ナイロントイプ



黒



ミルキーホワイト

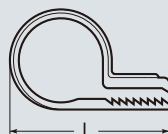

※KTK-D□は若干形状が異なります。

- サドル径が調整でき、CD管・PF管・VE管・鋼管・ケーブル等、種類を選ばず固定できます。
- 溝付の開口部により径の調整が簡単にできます。
- ビス1本でガッチリ固定できます。
- D8・D13・D18は横ズレ防止機能や、ビスキャッチ機能があります。
- 屋内、機械まわりに最適です。

適合管に合わせ溝の上・下を左右にズラシ、寸法を調整できます。

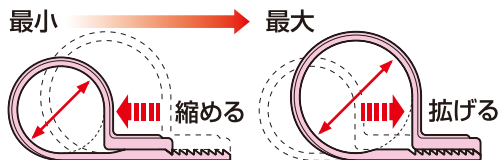

色	品番	適合径	適合管	B	L	入数	標準価格
黒	KTK-D8NK	φ 5.5~φ 8	—	10	22	50	19
	KTK-D13NK	φ 8 ~φ13	—	14	30.5	50	28
	KTK-D18NK	φ13 ~φ18	12	14	35.5	50	34
	KTK-16NK	φ18 ~φ24	14・16	20	44.9	50	36
	KTK-22NK	φ26 ~φ31	22	20	52.8	50	58
	KTK-28NK	φ32 ~φ37	28	22	59.4	50	61
	KTK-36NK	φ41.5~φ47	36	22	67.8	20	75
ミルキーホワイト	KTK-D8NM	φ 5.5~φ 8	—	10	22	50	19
	KTK-D13NM	φ 8 ~φ13	—	14	30.5	50	28
	KTK-D18NM	φ13 ~φ18	12	14	35.5	50	34
	KTK-16NM	φ18 ~φ24	14・16	20	44.9	50	36
	KTK-22NM	φ26 ~φ31	22	20	52.8	50	58
	KTK-28NM	φ32 ~φ37	28	22	59.4	50	61
	KTK-36NM	φ41.5~φ47	36	22	67.8	20	75

※寸法はサドル最大値の場合です。

マシンフレキ付属品

マシンフレキ[®]2 (エコノミータイプ)

●耐熱温度：80℃

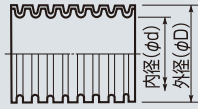
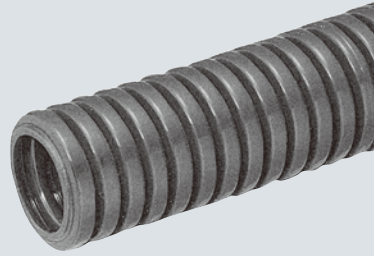

〈黒色〉

※ケーブル工事にご使用ください。

●機械まわり、高温状態での使用に最適なナイロン製です。

機械、盤まわりに最適!

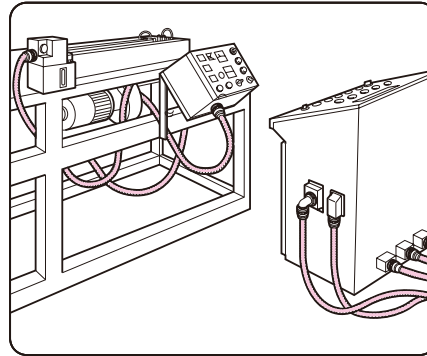

品番	外径 (φDmm)	近似内径 (φdmm)	長さ (m)	重量 (kg)	入数	標準価格
MFA-14	φ21.5	φ14	50	約3.7	1	オープン価格
MFA-16	φ23	φ16	50	4.0	1	オープン価格
MFA-22	φ30.5	φ22	50	6.3	1	オープン価格
MFA-28	φ36.5	φ28	30	4.5	1	オープン価格

マシンフレキ2、コネクタ

コネクタ (マシンフレキ2(エコノミータイプ)用)

IP65

防水型

ストレート



45°曲がり



90°曲がり



〈黒色〉

※ケーブル工事にご使用ください。

●防水タイプです。

●マシンフレキ2(エコノミータイプ)に使用します。

●45°・90°曲がりは接続スペースの狭いところ、障害物を避けての配管に便利です。

■ストレート

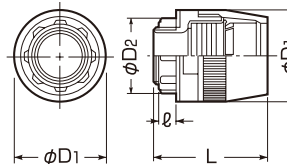

■45°曲がり

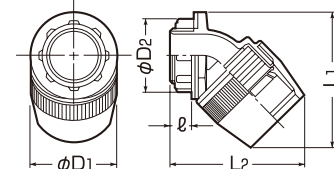

■90°曲がり

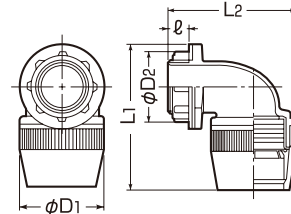

種類	品番	適合管	適合 ロック径	電線管の呼び	ネジの 呼び	φD1	φD2	L1	L2	φ	入数	標準価格
ストレート	MFPK-14SA	マシンフレキ2 14	φ22	16	G1/2	33.5	29	45	—	12	10	329
	MFPK-16SA	マシンフレキ2 16	φ22	16	G1/2	35	29	47	—	12	10	411
	MFPK-22A	マシンフレキ2 22	φ27	22(25)	G3/4	44	34	56	—	12.5	10	466
	MFPK-28A	マシンフレキ2 28	φ34	28(31)	G1	53	44	65	—	13	10	671
45°曲がり	MFPK-14SHLA	マシンフレキ2 14	φ22	16	G1/2	33.5	29	50	53.5	12	10	399
	MFPK-16SHLA	マシンフレキ2 16	φ22	16	G1/2	35	29	54.5	55	12	10	475
	MFPK-22HLA	マシンフレキ2 22	φ27	22(25)	G3/4	44	34	67	68	12.5	10	549
	MFPK-28HLA	マシンフレキ2 28	φ34	28(31)	G1	53	44	80.5	79.5	13	10	761
90°曲がり	MFPK-14SLA	マシンフレキ2 14	φ22	16	G1/2	33.5	29	53.5	57.5	12	10	451
	MFPK-16SLA	マシンフレキ2 16	φ22	16	G1/2	35	29	56.5	59	12	10	549
	MFPK-22LA	マシンフレキ2 22	φ27	22(25)	G3/4	44	34	72.5	70.5	12.5	10	630
	MFPK-28LA	マシンフレキ2 28	φ34	28(31)	G1	53	44	90	80.5	13	10	850

クランプチューブ®

ポリエチレン製

ケーブルの取り付けに便利な
装着工具付



※()内寸法はサイズ20・25です。

- 束線の湾曲部、扉への渡線、盤間渡線の保護、ロボット等のシリンダー伸縮部、分岐の多い配線束、配線の整理等に使用します。
- 巻きつける手間がなく、作業時間を短縮できます。
- 取りはずしができ、繰り返しで使用できます。
- スリットを施してあるので、曲線部分でも柔軟に装着が可能です。
- 専用工具付です。

■使用方法

① 装着工具でケーブルを挟みます。

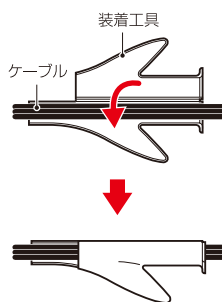

② クランプチューブを装着工具の突起部に差し込み、半割れ箇所を裂くようにクランプチューブを送り込みます。

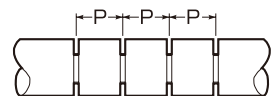
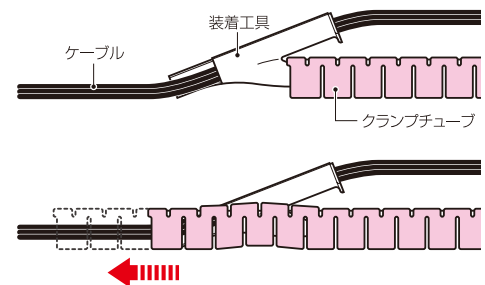

品番						束線径 (φd)	P	肉厚	長さ (m/把)	入数	標準価格
ナチュラル	黒	赤	青	黄	緑						
CLT-9E	CLT-9EK	CLT-9ER	CLT-9EB	CLT-9EY	CLT-9EG	9	10	0.8	100	1	オープン価格
CLT-15E	CLT-15EK	CLT-15ER	CLT-15EB	CLT-15EY	CLT-15EG	15	14	0.8	50	1	オープン価格
CLT-20E	CLT-20EK	CLT-20ER	CLT-20EB	CLT-20EY	CLT-20EG	20	17	0.9	30	1	オープン価格
CLT-25E	CLT-25EK	CLT-25ER	CLT-25EB	CLT-25EY	CLT-25EG	25	20	1.0	20	1	オープン価格

在庫問合せ品

クランプチューブ用装着工具



適合管：クランプチューブ
バックンフレキ

品番	適合		入数	標準価格
	クランプチューブ	バックンフレキ		
CLK-9	CLT-9E□	P-FR-10・P-FRA-12・P-FRA-14	1	700
CLK-15	CLT-15E□	P-FR-14・P-FR-16・P-FRA-16	1	950
CLK-20	CLT-20E□	P-FRA-22・P-FRS-22	1	1,200
CLK-25	CLT-25E□	P-FR-22・P-FRA-28・P-FRS-28	1	1,450

ケーブル保護材

スパイラルチューブ



- 束線の湾曲部、扉への渡線、盤間渡線の保護、ロボット等のシリンダー伸縮部、分岐の多い配線束、配線の整理等に使用します。
- カラーは4色。配線の識別に便利です。

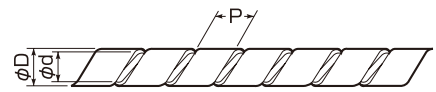

品番				外径(φD)	内径(φd)	P	束線径(mm)	長さ(m/把)	入数	標準価格
ナチュラル	黒	赤	黄							
SPT-2	SPT-2K	SPT-2R	SPT-2Y	3.2	1.6	5.5	1.6~3.5	100	1	7,800
SPT-4	SPT-4K	SPT-4R	SPT-4Y	5.4	4	10	4~12	100	1	8,200
SPT-6	SPT-6K	SPT-6R	SPT-6Y	7.4	6	10	6~18	100	1	8,320
SPT-8	SPT-8K	SPT-8R	SPT-8Y	9.4	8	13	8~25	50	1	4,310
SPT-10	SPT-10K	SPT-10R	SPT-10Y	11.6	10	13	10~30	50	1	4,910
SPT-12	SPT-12K	SPT-12R	SPT-12Y	14	12	16	12~35	50	1	6,530
SPT-15	SPT-15K	SPT-15R	SPT-15Y	17.4	15	20	15~45	50	1	9,700
SPT-20	SPT-20K	SPT-20R	SPT-20Y	22.8	20	20	20~60	25	1	8,600
SPT-25	SPT-25K	SPT-25R	SPT-25Y	27.8	25	25	25~75	20	1	8,600

※ナチュラルは半透明です。※外径・内径はスパイラルチューブに加工する前の寸法です。

スパイラルチューブ、パッキンフレキ

パッキンフレキ® (半割れ波付き保護管)

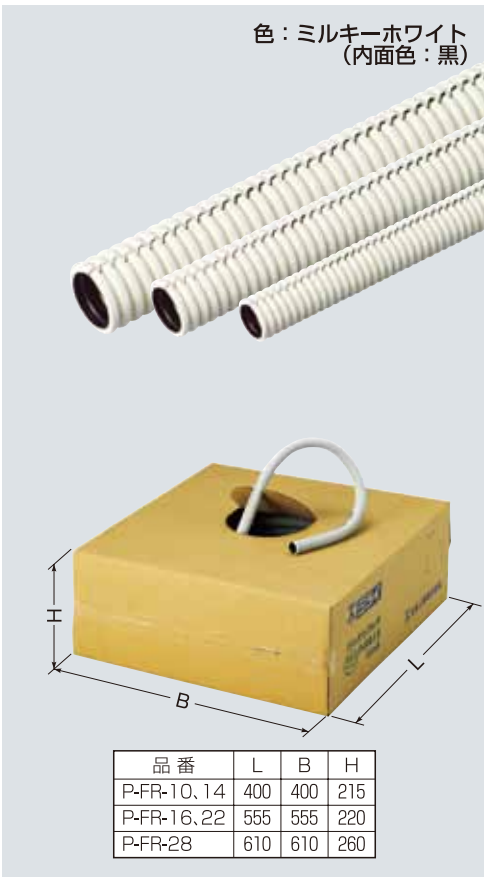

色：ミルクホワイト
(内面色：黒)

- ケーブルの保護や集束等に便利な、軽くて柔らかい半割れ波付き保護管です。
- 半割れですからケーブルに後付けできます。
- 金属体や梁、吊りボルト等との接触防止や電力系と通信系の交差部、構造物貫通部のケーブル保護等、様々な用途でご使用いただけます。
- 取り出し口付き段ボール箱梱包です。使う分だけ引き出し、カットして使用できる為、管のバラケがありません。



品番	外径(φDmm)	内径(φdmm)	長さ(m/把)	入数	標準価格
P-FR-10	14	10.5	50	1	オープン価格
P-FR-14	19	14.5	50	1	オープン価格
P-FR-16	23	18	50	1	オープン価格
P-FR-22	30.5	25	30	1	オープン価格
P-FR-28	36.5	30	30	1	オープン価格

※外径、内径はパッキンフレキに加工する前の寸法です。多少変形する場合がありますのでご了承ください。



ケーブル保護材

パックンフレキ® (ナイロンタイプ)



- ケーブルの保護や、信号線の集束に便利な、ナイロン製半割れ保護管です。
- 塩ビカッター等で簡単に切断できるナイロン製です。
- 半割れですからケーブルに後付けできます。
- 装着工具を使用すればケーブルに後付けできます。(36・42は除く)
- 耐候性に優れ、PF管が破損した箇所等の補修に最適です。(破損したPF管の2サイズ上の商品を選定ください。)

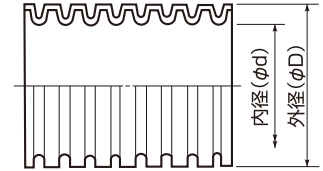

品番	外径(φDmm)	内径(φdmm)	長さ(m/把)	入数	標準価格
P-FRA-12	17.7	12	50	1	オープン価格
P-FRA-14	21.5	14	50	1	オープン価格
P-FRA-16	23.0	16	50	1	オープン価格
P-FRA-22	30.5	22	50	1	オープン価格
P-FRA-28	36.5	28	30	1	オープン価格
P-FRA-36	42	34.5	30	1	オープン価格
P-FRA-42	48	39.5	30	1	オープン価格

※外径、内径はパックンフレキに加工する前の寸法です。多少変形する場合がありますのでご了承ください。

パ
ッ
ク
ン
フ
レ
キ
、
パ
ッ
ク
ン
フ
レ
キ

パックンフレキ® (自己消火タイプ)

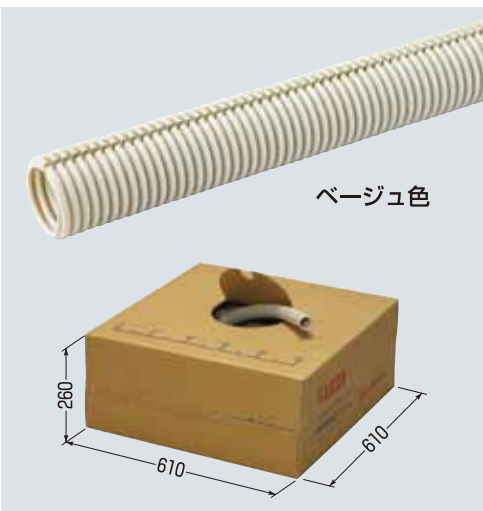

- JIS C 8411に規定されているPF管(PFS)[当社品番：MFS-22,MFS-28]を半割れ加工した製品です。
- ケーブルの保護や集束等に便利な、半割れ保護管です。
- 半割れですからケーブル等に後付けできます。
- 装着工具を使用すればケーブルの入線が容易です。
- 取り出し口付き段ボール箱梱包です。使う分だけ引き出し、カットして使用できる為、管のバラケがありません。

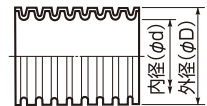

品番	外径(φDmm)	内径(φdmm)	長さ(m/把)	入数	標準価格
P-FRS-22	30.5	22	50	1	オープン価格
P-FRS-28	36.5	28	30	1	オープン価格

※外径、内径はパックンフレキに加工する前の寸法です。多少変形する場合がありますのでご了承ください。

JIS認証取得

MIRAI 未来工業株式会社

本社：岐阜県安八郡輪之内町楡保1695-1 〒503-0201 TEL(0584)68-0001(代) FAX(0584)69-3900
 支店：仙 台：TEL (022) 367-8250(代) FAX (022) 367-8232 新潟：TEL (025) 269-0269(代) FAX (025) 269-0234
 東京：TEL (03) 3242-7871(代) FAX (03) 3242-7870 名古屋：TEL (052) 957-2733(代) FAX (052) 957-2764
 大阪：TEL (06) 6765-4810(代) FAX (06) 6765-4814 中四国：TEL (087) 882-2040(代) FAX (087) 882-2023
 福岡：TEL (092) 937-2216(代) FAX (092) 937-2223

営業所：札幌：TEL (011) 663-3233(代) FAX (011) 663-3288 旭川：TEL (0166) 21-8848(代) FAX (0166) 26-6673
 盛岡：TEL (019) 637-7097(代) FAX (019) 637-7099 仙台：TEL (022) 367-8250(代) FAX (022) 367-8232
 郡山：TEL (024) 991-8898(代) FAX (024) 991-8897 新潟：TEL (025) 269-0269(代) FAX (025) 269-0234
 松本：TEL (0263) 97-3141(代) FAX (0263) 97-3142 北陸：TEL (076) 292-3611(代) FAX (076) 292-2151
 水戸：TEL (0295) 52-2155(代) FAX (0295) 53-0087 さいたま：TEL (048) 652-9221(代) FAX (048) 666-9344
 東京：TEL (03) 3242-7871(代) FAX (03) 3242-7870 千葉：TEL (043) 227-1605(代) FAX (043) 227-3358
 横浜：TEL (045) 313-5591(代) FAX (045) 313-5622 静岡：TEL (054) 236-1505(代) FAX (054) 236-1506
 名古屋：TEL (052) 957-2733(代) FAX (052) 957-2764 大垣：TEL (0584) 68-0002(代) FAX (0584) 69-3900
 大阪：TEL (06) 6765-4810(代) FAX (06) 6765-4814 神戸：TEL (078) 574-0468(代) FAX (078) 574-0556
 高松：TEL (087) 882-2040(代) FAX (087) 882-2023 松山：TEL (089) 921-2905(代) FAX (089) 921-9904
 広島：TEL (082) 545-9280(代) FAX (082) 545-9283 福岡：TEL (092) 937-2215(代) FAX (092) 937-2223
 大分：TEL (097) 586-5545(代) FAX (097) 586-5546 長崎：TEL (0957) 43-0575(代) FAX (0957) 43-6730
 熊本：TEL (0968) 38-5622(代) FAX (0968) 38-2963 鹿児島：TEL (099) 250-6311(代) FAX (099) 284-1326
 沖縄：TEL (098) 860-7919(代) FAX (098) 860-7929

工場：札幌、山形、茨城第1、茨城第2、茨城第3、大垣、垂井、熊本第1、熊本第2

在庫問合せ品です。
 通常在庫品ですが、注文数によっては品切れになる恐れがある商品です。
 発注の際は事前にお問い合わせください。

受注品 ご注意いただいております。 (ご注文の際は納期などを確認ください。)

手：MFP(1-9,500)

ホームページ <http://www.mirai.co.jp/> Eメール mirai@mirai.co.jp

※このチラシに掲載しております商品の価格は1個単位(1組単位)の価格です。但し、価格欄に単位表記があるものについては、その単位での価格となります。
 ※このチラシは、2018年8月現在のものです。尚、掲載しております商品の価格には、消費税は含まれておりません。ご購入の際には、消費税が付加されます。(このチラシからの無断転載はかたくお断りします。)

※沖縄及び離島価格は、別途お問い合わせください。