

MIRA  
未来工業

ネズミの咬害を防ぐ

ムシハイヤレシヨボ

N シリーズ<sup>®</sup>

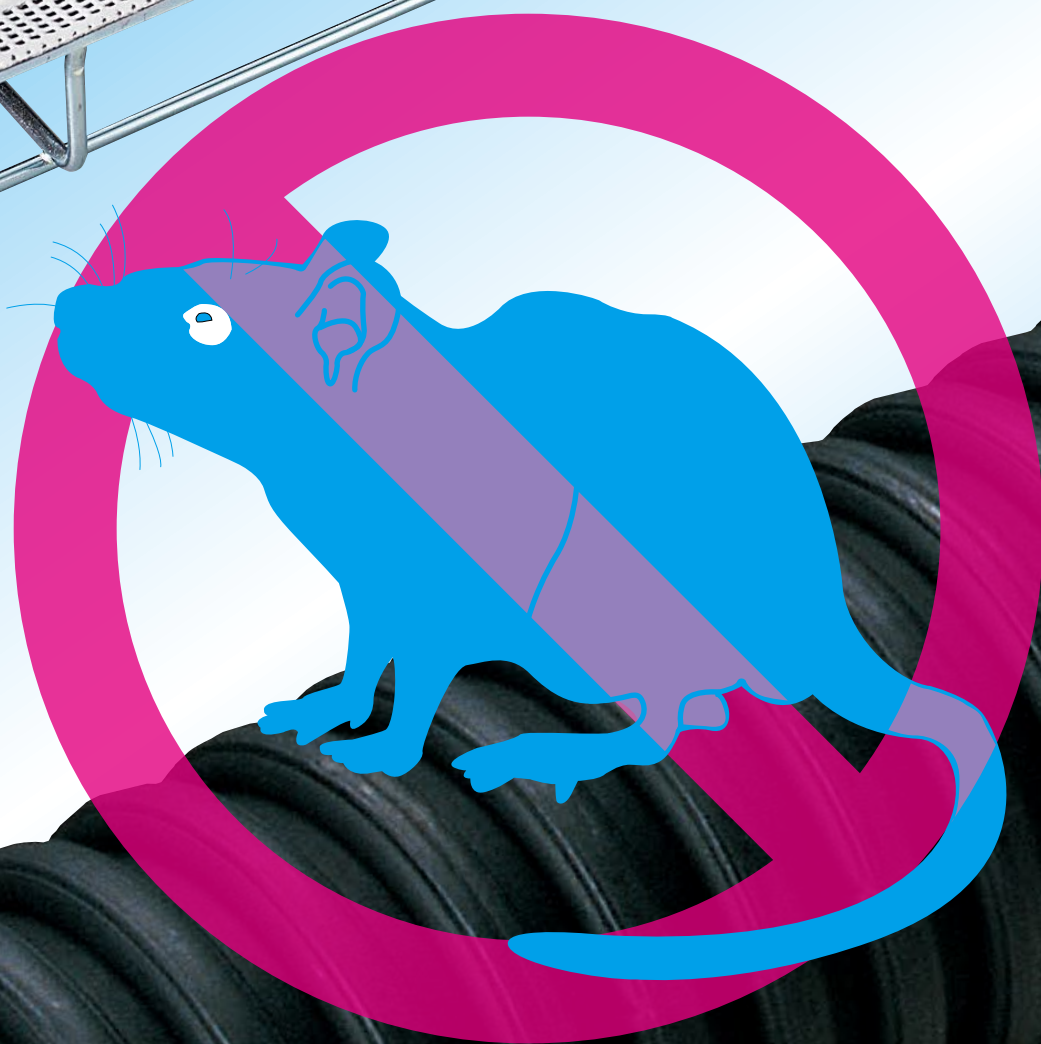

MIRA  
未来工業株式会社

## ネズミの被害の例

- 家屋内に侵入潜伏し、増殖します。その姿態、行動習性、悪臭、不潔さ等、強い嫌悪や不快感をもたらす。
- 不衛生な場所を徘徊して食べた排出物や体表に付着した細菌や病原菌を撒き散らし、食中毒、感染症の原因となる。
- ケーブル等への咬害による電気トラブルの発生。



### ●実際に咬害被害をうけたケーブル

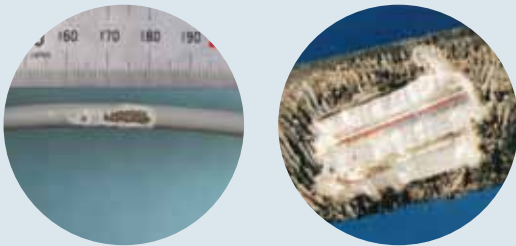

### ●実際の被害箇所



天井裏や電源キャビネット内等様々な箇所に侵入して被害を及ぼします。

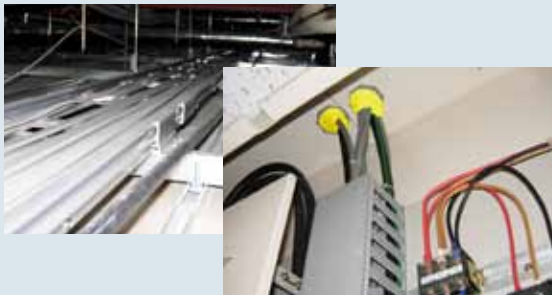

## ムシハイレンジャーNシリーズの特長

- ネズミが嫌がる忌避成分を含んだ素材によってネズミの咬害を低減する製品シリーズです。
- 忌避成分を材料内に練りこんであるため、長期間に渡って忌避効果が持続します。
- 使用箇所等に応じて充実したラインナップを取り揃えています。

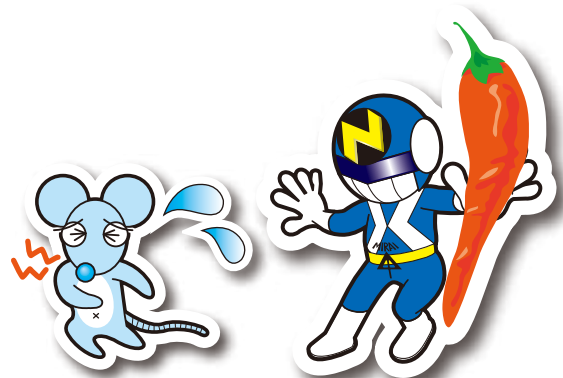

## ⚠ 注意

- 本シリーズの製品には殺ソ効果はありません。個体差により効果が異なる場合があります。完全に被害を防止、保護するものではありません。
- 本シリーズの製品の中には強力な辛み成分を含むものがあります。施工時や接触時にはゴム手袋等安全な服装を着用し、人が直接触れる箇所には使用しないでください。  
※触れた場合は、必ず石けん等で触れた箇所をよく洗ってください。触れた手で目や顔に触れると炎症等が起こる恐れがあります。



# ミライレンコ管 Nシリーズ

## 地中埋設管 (FEP)

一定間隔に「ボウソ」の表示入



## ■難燃タイプ



パイロットワイヤー (PVC被覆付) 入

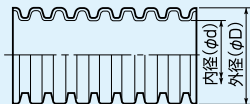

## 受 ミラレックス® F (防ソ仕様)

- ネズミが嫌がる辛み成分を含んだFEP管です。従来のFEP管に比べ、ネズミによる咬害を低減します。
- 従来のFEP管の豊富な付属品がそのままご使用頂けます。

**ご注意** 直射日光の当たらない場所でご使用ください。

## 無電柱化の際の共同溝内にも最適！

空間の多い共同溝は鼠の棲家となる可能性が高く、ケーブルの被覆をかじってショートさせる等の被害が想定されます。

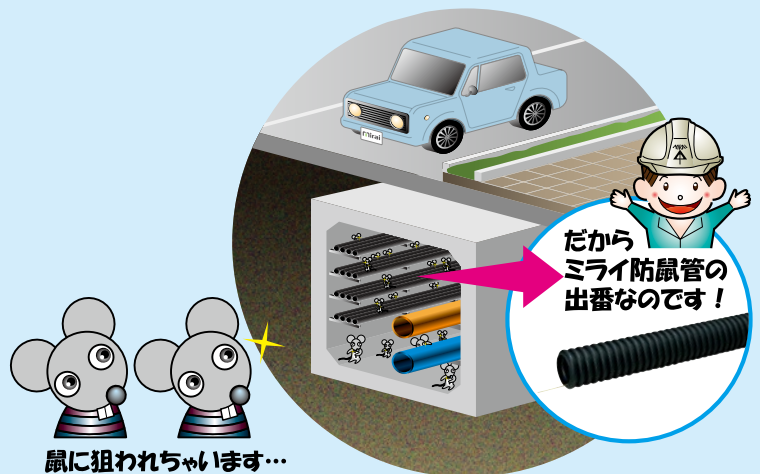

鼠に狙われちゃいます...

適用	品番	近似外径 (φDmm)	近似内径 (φdmm)	重量 把(kg)	入数	標準価格
ネズミ	FEP-30L-MHN	41	30	約 10	50m	960
	FEP-40L-MHN	55	41	15	50m	1,320
	FEP-50L-MHN	66	50	20	50m	1,720
	FEP-65L-MHN	86	66	30	50m	2,160
	FEP-80L-MHN	103	81	40	50m	2,780
	FEP-100L-MHN	131	102	55	50m	3,660
	FEP-125L-MHN	163	125	80	50m	5,300
	FEP-150L-MHN	194	147	100	50m	6,100
	FEP-200S-MHN	257	200	120	30m	10,400

※この商品の価格はメーター単価です。

## ■難燃タイプ

適用	品番	近似外径 (φDmm)	近似内径 (φdmm)	重量 把(kg)	入数	標準価格
ネズミ	N-FEP-30L-MHN	41	30	約 10	50m	1,080
	N-FEP-40L-MHN	55	41	15	50m	1,520
	N-FEP-50L-MHN	66	50	20	50m	1,980
	N-FEP-65L-MHN	86	66	30	50m	2,500
	N-FEP-80L-MHN	103	81	40	50m	3,220
	N-FEP-100L-MHN	131	102	55	50m	4,240
	N-FEP-125L-MHN	163	125	80	50m	6,140
	N-FEP-150L-MHN	194	147	100	50m	6,980
	N-FEP-200S-MHN	257	200	120	30m	13,000

※この商品の価格はメーター単価です。

長尺、短尺のご注文も承ります。

※長尺ものにつきましては輸送の制限があるお問い合わせください。

### 活線の保護に

一定間隔に「ボウソ」の表示入



長さ：4m

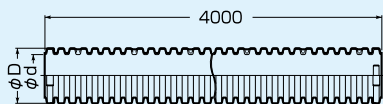

**ご注意** 直射日光の当たらない場所でご使用ください。

## 受 パックンレックス® (防ソ仕様)

- ネズミが嫌がる辛み成分を含んだ保護管です。従来のパックンレックスに比べ、ネズミによる咬害を低減します。
- 活線状態のケーブル及び通信線の保護に使用します。
- 施工がラクに行え、繰り返しの使用もできます。

適用	品番	標準長さ (m)	近似外径 (φDmm)	近似内径 (φdmm)	最大長さ 把(m)	入数	標準価格
ネズミ	P-FEP-30-MHN	4	41	30	30	1	5,800
	P-FEP-40-MHN	4	55	40	30	1	8,800
	P-FEP-50-MHN	4	66	50	30	1	10,600
	P-FEP-65-MHN	4	86	65	30	1	13,000
	P-FEP-80-MHN	4	103	80	30	1	17,200
	P-FEP-100-MHN	4	131	100	—	1	21,400
	P-FEP-125-MHN	4	163	125	—	1	28,600
	P-FEP-150-MHN	4	194	150	—	1	36,200
P-FEP-200-MHN	4	257	200	—	1	49,800	

### ■難燃タイプ

適用	品番	標準長さ (m)	近似外径 (φDmm)	近似内径 (φdmm)	最大長さ 把(m)	入数	標準価格
ネズミ	PN-FEP-30-MHN	4	41	30	30	1	9,800
	PN-FEP-40-MHN	4	55	40	30	1	10,600
	PN-FEP-50-MHN	4	66	50	30	1	12,800
	PN-FEP-65-MHN	4	86	65	30	1	15,600
	PN-FEP-80-MHN	4	103	80	30	1	20,600
	PN-FEP-100-MHN	4	131	100	—	1	25,600
	PN-FEP-125-MHN	4	163	125	—	1	34,400
	PN-FEP-150-MHN	4	194	150	—	1	43,600
PN-FEP-200-MHN	4	257	200	—	1	60,000	

※ケーブル工事にご使用ください。

**金具付**  
サイズ70・82

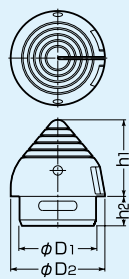

※サイズにより若干形状が異なります。

## ムシハイレンジャー® N (端末ブッシング)

- ネズミが嫌がる辛み成分を含んだ端末ブッシングです。
- 配管の管端に取り付けることで管路へのネズミの侵入を低減します。
- 管に差し込むだけの簡単施工。

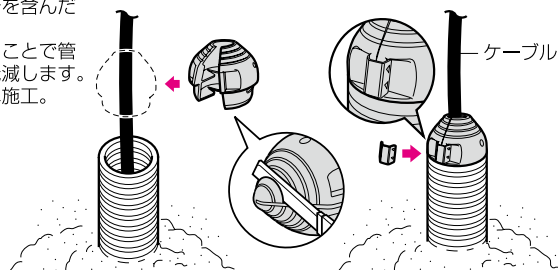

適用	品番	適合管サイズ							適合ケーブル 仕上がり外径	h1	h2	φD1	φD2	入数	標準価格
		FEP	MFx	VE管	PF管	CD管	厚鋼	薄鋼							
ネズミ	MMH-NTV16	—	—	16	16	16	16	19	φ10mm以下	22	10	17	23	1	オープン価格
	MMH-NTV22	20	22	22	22	22	22	25	φ15mm以下	25	12	21	30	1	オープン価格
	MMH-NTV28	30	28	28	28	28	28	31	φ20mm以下	30	15	28	37	1	オープン価格
	MMH-NTV36	—	36	36	36	36	36	39	φ25mm以下	37	18	35	43	1	オープン価格
	MMH-NTV42	40	42	42	42	42	42	—	φ30mm以下	40	20	40	50	1	オープン価格
	MMH-NTV54	50	54	54	54	54	54	—	φ40mm以下	50	23	50	62	1	オープン価格
	MMH-NTV70	65	70	70	—	—	70	75	φ50mm以下	65	25	65	80	1	オープン価格
	MMH-NTV82	80	82	82	—	—	82	—	φ60mm以下	75	30	76	95	1	オープン価格
	MMH-NTV100	100	100	100	—	—	92・100	—	φ70mm以下	95	45	95	115	1	オープン価格

# ミラフレキ® Nシリーズ

JIS C8411

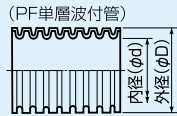

ボウソ表示入

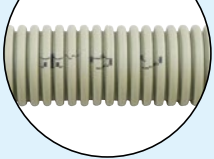

ベージュ色

## 受 ミラフレキ®SS (防ソ仕様)

タイプ-25 (PS E)

- ネズミが嫌がる辛み成分を含んだPF管です。従来のPF管に比べ、ネズミによる咬害を低減します。
- 従来のPF管の豊富な付属品がそのままご使用頂けます。

**ご注意** 直射日光の当たらない場所でご使用ください。

適用	品番	近似外径 (φDmm)	近似内径 (φdmm)	定尺把(m)	重量把(kg)	入数	標準価格
ネズミ	MFS-16-MHN	23	16	50	約 4.7	1	13,600
	MFS-22-MHN	30.5	22	50	7	1	18,800
	MFS-28-MHN	36.5	28	30	5.3	1	14,400

JIS C8411

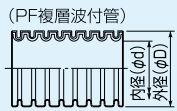
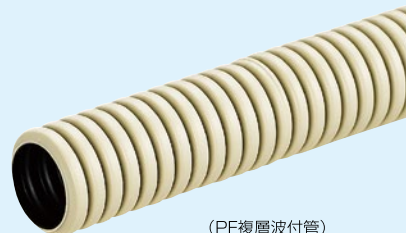

ボウソ表示入

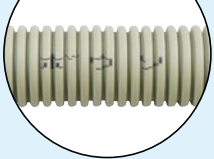

ベージュ色

## 受 ミラフレキ®SD (防ソ仕様)

タイプ-25 (PS E)

- ネズミが嫌がる辛み成分を含んだPF管です。従来のPF管に比べ、ネズミによる咬害を低減します。
- 従来のPF管の豊富な付属品がそのままご使用頂けます。
- 外側の層にはネズミが嫌がる辛み成分が含まれていないので安心して取り扱うことができます。

**ご注意** 直射日光の当たらない場所でご使用ください。

適用	品番	近似外径 (φDmm)	近似内径 (φdmm)	定尺把(m)	重量把(kg)	入数	標準価格
ネズミ	MFD-16-MHN	23	16	50	約 4.7	1	13,600
	MFD-22-MHN	30.5	22	50	7	1	18,800
	MFD-28-MHN	36.5	28	30	5.2	1	14,400

JIS C8411

一定間隔に「ボウソ」の表示入



発売予定

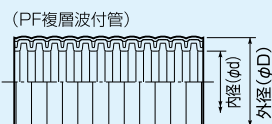

黒色

## 受 ミラフレキ®SD (防ソ仕様)

タイプ-25 (PS E)

- ネズミが嫌がる辛み成分を含んだPF管です。従来のPF管に比べ、ネズミによる咬害を低減します。
- 耐候性に優れた二層管です。
- 従来のPF管の豊富な付属品がそのままご使用頂けます。
- 外側の層にはネズミが嫌がる辛み成分が含まれていないので安心して取り扱うことができます。

**ご注意** 直射日光の当たらない場所でご使用ください。

適用	品番	近似外径 (φDmm)	近似内径 (φdmm)	定尺把(m)	重量把(kg)	入数	標準価格
ネズミ	MF-16K-MHN	23	16	50	約 8.9		
	MF-22K-MHN	30.5	22	50	12.9		
	MF-28K-MHN	36.5	28	30	10		
	MF-36K-MHN	45.5	36	20	8.7		
	MF-42K-MHN	52	40	20	10		

### ラック上のケーブル等への ネズミの咬害防止に

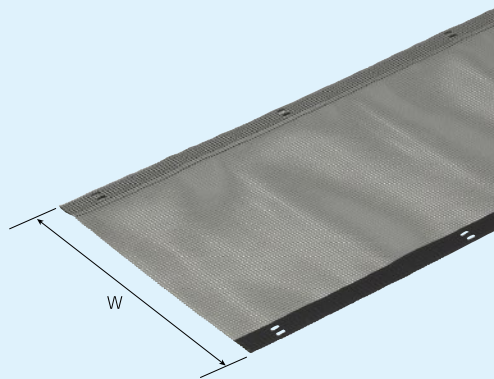

長さ：1980mm

## ムシハイレンジャー®N (メッシュシート)

- ネズミが嫌がる辛み成分を含んだ軟質塩ビ製のメッシュシートです。
- ケーブルラック、ミラメッシュ等の上に敷設することでネズミによるケーブルへの咬害を低減します。
- 結束バンドやバインド線でラック等に固定するだけです。ミラメッシュへの固定には別売のカバー取付金具(カシメタイプ)(品番：SRM-CT)が便利です。
- 両サイドに面ファスナーがついていますのでケーブル等に直接巻き付けて使用することも可能です。

### ■ケーブルラックへの施工

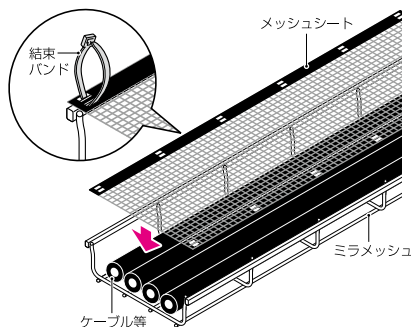

### ■ケーブルへの施工

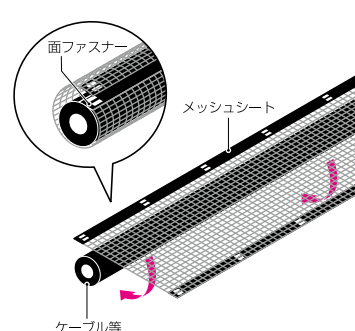

適用	品番	適合ミラメッシュ	適合ラック巾	適合ケーブル外径	W	入数	標準価格
ネズミ	MMH-NMS115	SRM6-10	—	φ20mm	115	1	オープン価格
	MMH-NMS165	SRM6-15	—	φ40mm	165	1	オープン価格
	MMH-NMS215	SRM6-20	200mm	φ55mm	215	1	オープン価格
	MMH-NMS315	SRM6-30	300mm	φ85mm	315	1	オープン価格
	MMH-NMS415	SRM6-40	400mm	φ120mm	415	1	オープン価格
	MMH-NMS515	SRM6-50	500mm	φ150mm	515	1	オープン価格

### すき間に注入するウレタンフォーム



### ■付属品



- ・トリガー
- ・ストロー(小)
- ・ストロー(大)
- ・ビニール手袋付

## ムシハイレンジャー®N (フォームタイプ)

- エアゾールタイプの硬質ウレタンフォームにネズミ用忌避剤を添加した隙間充填断熱材です。ネズミの侵入口を簡単に短時間で充填できます。
- エアゾールタイプで誰でも簡単に使用できます。吐出したウレタンフォームが膨らみ、複雑な形状の隙間でも簡単に充填可能です。
- 優れた接着性を有していますので、建築物に使われる様々な材質に強固に接着します。
- 吐出後のフォームは空気中、コンクリート中の湿気と反応し約2倍に発泡するので隙間の半分の容積に注入してください。



ストロー(小)は、細い隙間や細かい場所などに



ストロー(大)は、大きな隙間などを埋める場合に

適用	品番	内容量	ケース入数	最小入数	標準価格
ネズミ	MMH-NSP	395mℓ	6	1	オープン価格



# ムシハイレンジャー® Nシリーズ

## ボックス等へのネズミの侵入防止に



- 付属品
- 接触防止ステッカー付
  - ビニール手袋付

## ムシハイレンジャー® N (パテタイプ)

- ネズミが通り抜けそうなすき間等に詰めて使用する防ソパテです。
- 難燃性、不乾性で優れた密着性を有し、安全性にも優れ、長期間安定した防ソ効果を発揮します。
- パテタイプなので手軽に扱うことができます。

- キャビネット内等のケーブル貫通部のすき間埋めに

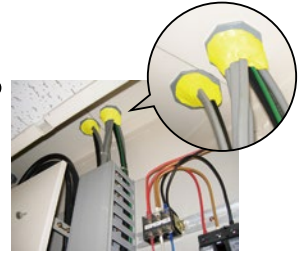

適用	品番	内容量	ケース入数	最小入数	標準価格
ネズミ	MMH-NP1K	1kg	10	1	オープン価格

## 壁の貫通穴を塞ぐのに最適

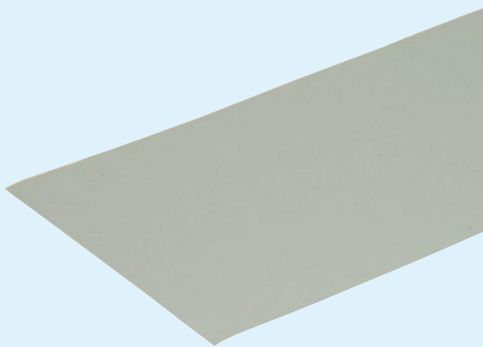

塩ビ製シート

## ムシハイレンジャー® N (シートタイプ)

- ネズミが嫌がる辛み成分を含んだ軟質塩ビ製のシートです。
- 壁の貫通穴等の経路を塞ぐのに最適です。
- ハサミやカッター等で簡単に切断可能です。

適用	品番	巾	長さ	入数	標準価格
ネズミ	MMH-NST3020	30cm	2m	1	オープン価格
	MMH-NST3050	30cm	5m	1	オープン価格

## 好きな大きさに切って使用



1袋(5枚入)

## ムシハイレンジャー® N (ブチルシート)

- ネズミが嫌がる辛み成分を含んだブチルシートです。
- 対象物に巻きつけるだけの簡単施工。
- ハサミやカッター等で簡単に切断可能です。

適用	品番	サイズ	ケース入数	最小入数	標準価格
ネズミ	MMH-NS1030	30×10cm	10袋	1袋(5枚入)	オープン価格

## ケーブルの保護に

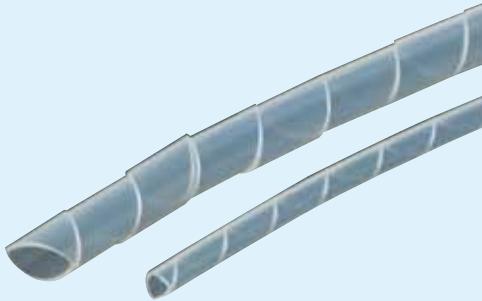

グレー色

## ムシハイレンジャー®N (スパイラルチューブ)

- 忌避効果のある薬剤によってネズミの咬害を低減するケーブル保護部材です。
- 束線の湾曲部、扉への渡線、盤間渡線の保護、ロボット等のシリンドラー伸縮部、分岐の多い配線束、配線の整理等に使用します。

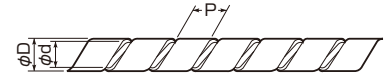

適用	品番	外径 (φDmm)	内径 (φdmm)	P	束線形 (mm)	長さ 把(m)	入数	標準価格
ネズミ	SPT-2-MHN	3.2	1.6	5.5	1.6~3.5	100	1	15,500
	SPT-4-MHN	5.4	4	10	4~12	100	1	16,300
	SPT-6-MHN	7.4	6	10	6~18	100	1	16,500
	SPT-8-MHN	9.4	8	13	8~25	50	1	8,600
	SPT-10-MHN	11.6	10	13	10~30	50	1	9,750
	SPT-12-MHN	14	12	16	12~25	50	1	13,000
	SPT-15-MHN	17.4	15	20	15~45	50	1	19,300
	SPT-20-MHN	22.8	20	20	20~60	25	1	17,100
	SPT-25-MHN	27.8	25	25	25~75	20	1	17,100

## 使い易いテープタイプ



## ムシハイレンジャー®N (自己融着テープ)

- 忌避効果のある薬剤によってネズミの咬害を低減する自己融着テープです。
- 忌避効果のあるテープとないテープの2層構造になっており、表面側には薬剤が付いていないので施工後の取り扱いも安心です。

適用	品番	サイズ	入数	標準価格
ネズミ	MMH-NT5010	50mm×1m	1	オープン価格

ホームページ <http://www.mirai.co.jp/> Eメール [mirai@mirai.co.jp](mailto:mirai@mirai.co.jp)

ミライ商品は皆様のご要望から生まれた商品です！ お気軽にご要望・ご意見をお聞かせください。

JIS認証取得

# MIRAI 未来工業株式会社

本社：岐阜県安八郡輪之内町楡保1695-1 〒503-0201 TEL (0584) 68-0001(代) FAX (0584) 69-3900  
支店：仙 台：TEL (022) 367-8250(代) FAX (022) 367-8232 新潟：TEL (025) 269-0269(代) FAX (025) 269-0234  
東京：TEL (03) 3242-7871(代) FAX (03) 3242-7870 名古屋：TEL (052) 957-2733(代) FAX (052) 957-2764  
大阪：TEL (06) 6765-4810(代) FAX (06) 6765-4814 中四国：TEL (087) 882-2040(代) FAX (087) 882-2023  
福岡：TEL (092) 937-2216(代) FAX (092) 937-2223

営業所：札幌：TEL (011) 663-3233(代) FAX (011) 663-3288 旭川：TEL (0166) 21-8848(代) FAX (0166) 26-8673  
盛岡：TEL (019) 637-7097(代) FAX (019) 637-7099 仙台：TEL (022) 367-8250(代) FAX (022) 367-8232  
郡山：TEL (024) 991-8898(代) FAX (024) 991-8897 新潟：TEL (025) 269-0269(代) FAX (025) 269-0234  
松本：TEL (0263) 97-3141(代) FAX (0263) 97-3142 北陸：TEL (076) 292-3611(代) FAX (076) 292-2151  
水戸：TEL (0295) 52-2155(代) FAX (0295) 53-0087 さいたま：TEL (048) 652-9221(代) FAX (048) 666-9344  
東京：TEL (03) 3242-7871(代) FAX (03) 3242-7870 千葉：TEL (043) 227-1805(代) FAX (043) 227-3358  
横浜：TEL (045) 313-5591(代) FAX (045) 313-5622 静岡：TEL (054) 236-1505(代) FAX (054) 236-1506  
名古屋：TEL (052) 957-2733(代) FAX (052) 957-2764 大垣：TEL (0584) 68-0002(代) FAX (0584) 69-3900  
大阪：TEL (06) 6765-4810(代) FAX (06) 6765-4814 神戸：TEL (078) 574-0468(代) FAX (078) 574-0556  
高松：TEL (087) 882-2040(代) FAX (087) 882-2023 松山：TEL (089) 921-2905(代) FAX (089) 921-9904  
広島：TEL (082) 545-9280(代) FAX (082) 545-9283 福岡：TEL (092) 937-2215(代) FAX (092) 937-2223  
大分：TEL (097) 586-5545(代) FAX (097) 586-5546 長崎：TEL (0957) 43-0575(代) FAX (0957) 43-6730  
熊本：TEL (0968) 38-5622(代) FAX (0968) 38-2963 鹿児島：TEL (099) 250-6311(代) FAX (099) 284-1326  
沖縄：TEL (098) 894-6481(代) FAX (098) 894-6482

工場：札幌、山形、茨城第1、茨城第2、茨城第3、大垣、垂井、熊本第1、熊本第2

※このカタログに掲載しております商品の価格は1個単位(1組単位)の価格です。但し、価格欄に単位表記があるものについては、その単位での価格となります。

※このカタログは、H31年4月現在のものです。尚、掲載しております商品の価格には、消費税は含まれておりません。ご購入の際には、消費税が付加されます。(このカタログからの無断転載はかたくお断りします。)

※沖縄及び離島価格は、別途お問い合わせください。

チ\_MMH-N(7-1,500)