

新発売

ポールバンド (磁石タイプ)

2010
総合カタログ
未掲載

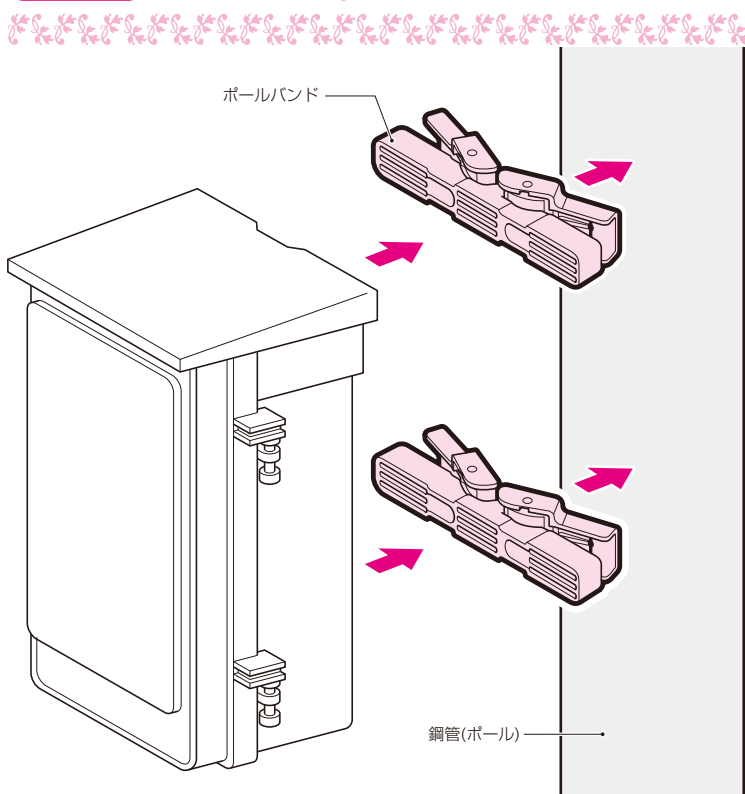

2コ1組

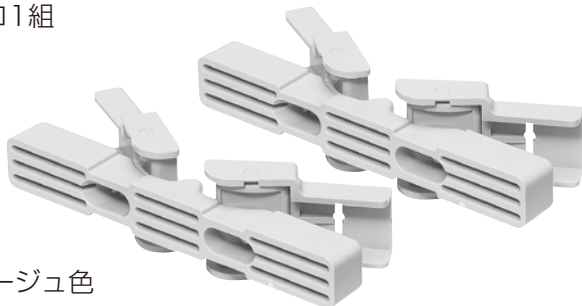

ベージュ色

- 許容静荷重：[2コ使用時] 29N(3kgf)
- 適合ねじサイズ：φ3.5～φ4.1mm
(ねじ込み深さ15mm以上)

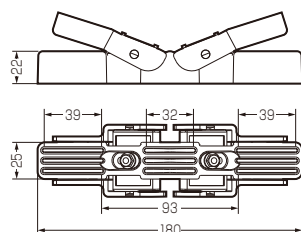

簡単施工!!

強力

鋼管に磁石で くっつけるだけ

- ウォールボックス、取付板、メーターボックス、スイッチボックス、配電箱から配線器具、蛍光灯まで、各種器具が木ねじで簡単に取り付けられる溝付き。

- ポールバンドの磁石穴のねじ(2箇所)を緩め、レバーをスライドさせ適合鋼管径に合わせます。
※出荷時のレバーは外側です。

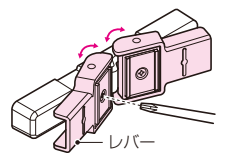

- バンド通し穴にカラーバンド等を通せば、鋼管から外れにくくなり、落下防止対策にもなります。

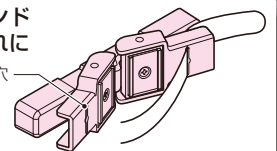





- レバーを倒せば、鋼管から取り外せます。



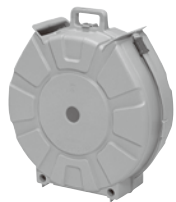

品番	適合	入数	標準価格
POBM-2	<ul style="list-style-type: none"> ●適合鋼管径 <ul style="list-style-type: none"> ・レバー位置(内側)：φ113.4～φ114.3mm ・レバー位置(外側)：φ87.9～φ89.1mm ●適合ウォールボックス WB-1A型・WB-2A型・WB-3A型 	1組	6,980

販売中止のお知らせ

※平成23年3月より販売中止となります。

<p>工具 でんでん虫 (携帯用CD管ドラム)</p>  <p>2010-2011 総合カタログ73頁</p> <table border="1"> <tr><th>品番</th></tr> <tr><td>DCD-16</td></tr> </table>	品番	DCD-16	<p>楽だしスタンド</p>  <p>2010-2011 総合カタログ73頁</p> <table border="1"> <tr><th>品番</th></tr> <tr><td>RDS-1</td></tr> </table>	品番	RDS-1	<p>工具 USメット (シールドタイプ)</p> <p>飛来落下・耐電用</p>  <p>2010-2011 総合カタログ81頁</p> <table border="1"> <tr><th>品番</th><th>色</th></tr> <tr><td>USH-1SW</td><td>白</td></tr> <tr><td>USH-1SB</td><td>青</td></tr> <tr><td>USH-1SY</td><td>黄</td></tr> </table>	品番	色	USH-1SW	白	USH-1SB	青	USH-1SY	黄	<p>カブレキ ミラレックス トラフレキ ハンドホール用コネクタ (ワンタッチタイプ)</p>  <p>2010-2011 総合カタログ123頁</p> <table border="1"> <tr><th>品番</th></tr> <tr><td>MFKC-36Y</td></tr> <tr><td>MFKC-42Y</td></tr> <tr><td>MFKC-54Y</td></tr> <tr><td>MFKC-70Y</td></tr> <tr><td>MFKC-82Y</td></tr> <tr><td>MFKC-100Y</td></tr> </table>	品番	MFKC-36Y	MFKC-42Y	MFKC-54Y	MFKC-70Y	MFKC-82Y	MFKC-100Y
品番																						
DCD-16																						
品番																						
RDS-1																						
品番	色																					
USH-1SW	白																					
USH-1SB	青																					
USH-1SY	黄																					
品番																						
MFKC-36Y																						
MFKC-42Y																						
MFKC-54Y																						
MFKC-70Y																						
MFKC-82Y																						
MFKC-100Y																						

<p>カブレキ ミラレックス トラフレキ 埋設標識シート</p>  <p>2010-2011 総合カタログ182頁</p> <table border="1"> <tr><th>品番</th></tr> <tr><td>MHS-THK</td></tr> <tr><td>MHS-THT</td></tr> <tr><td>MHS-THC</td></tr> <tr><td>MHS-THJ</td></tr> </table>	品番	MHS-THK	MHS-THT	MHS-THC	MHS-THJ	<p>カブレキ ミラレックス トラフレキ 埋設標識シート (情報ボックス表示用)</p>  <p>2010-2011 総合カタログ182頁</p> <table border="1"> <tr><th>品番</th></tr> <tr><td>MHS-SE</td></tr> <tr><td>MHS-SE2</td></tr> <tr><td>MHS-DE2</td></tr> </table>	品番	MHS-SE	MHS-SE2	MHS-DE2	<p>カブレキ ミラレックス トラフレキ トラフレキ用 固定くい</p>  <p>2010-2011 総合カタログ190頁</p> <table border="1"> <tr><th>品番</th></tr> <tr><td>TFU-100A</td></tr> <tr><td>TFU-125A</td></tr> <tr><td>TFU-150A</td></tr> </table>	品番	TFU-100A	TFU-125A	TFU-150A
品番															
MHS-THK															
MHS-THT															
MHS-THC															
MHS-THJ															
品番															
MHS-SE															
MHS-SE2															
MHS-DE2															
品番															
TFU-100A															
TFU-125A															
TFU-150A															

<p>樹脂・鉄 ボックス ノントロボックス&ハブ付ノントロボックス</p> <p>2010-2011総合カタログ322~324頁 全種類</p> 	<p>樹脂・鉄 ボックス ノントロボックス用 釘打ちジグ</p>  <p>2010-2011 総合カタログ323頁</p> <table border="1"> <tr><th>品番</th></tr> <tr><td>OFB-G1</td></tr> </table>	品番	OFB-G1	<p>樹脂・鉄 ボックス ハブ付ノントロボックス用 変換アダプタ</p>  <p>2010-2011 総合カタログ323頁</p> <table border="1"> <tr><th>品番</th></tr> <tr><td>OFB-ADC</td></tr> <tr><td>OFB-ADP</td></tr> </table>	品番	OFB-ADC	OFB-ADP
品番							
OFB-G1							
品番							
OFB-ADC							
OFB-ADP							

<p>樹脂・鉄 ボックス CD八角コンクリートボックス</p>  <p>2010-2011 総合カタログ333-791頁</p> <table border="1"> <tr><th>品番</th></tr> <tr><td>CD8-75</td></tr> </table>	品番	CD8-75	<p>樹脂・鉄 ボックス 耐熱プラ塗代カバー (小判型)</p> <p>2010-2011総合カタログ361頁</p> <table border="1"> <tr><th>品番</th></tr> <tr><td>OF-12PYH</td></tr> </table> <table border="1"> <tr><th>品番</th></tr> <tr><td>OFL-12PYH</td></tr> </table> <table border="1"> <tr><th>品番</th></tr> <tr><td>OF-12MYH</td></tr> </table>			品番	OF-12PYH	品番	OFL-12PYH	品番	OF-12MYH
品番											
CD8-75											
品番											
OF-12PYH											
品番											
OFL-12PYH											
品番											
OF-12MYH											

<p>樹脂・鉄 ボックス 落とし込みクランプ</p>  <p>2010-2011 総合カタログ400頁</p> <table border="1"> <tr><th>品番</th></tr> <tr><td>CDF-22</td></tr> </table>	品番	CDF-22	<p>樹脂・鉄 ボックス ファイリング クリップ</p>  <p>2010-2011 総合カタログ403頁</p> <table border="1"> <tr><th>品番</th></tr> <tr><td>OF-8</td></tr> </table>	品番	OF-8	<p>樹脂・鉄 ボックス 四角コンクリートボックス (PC工法用)</p> <p>大深I形</p>  <p>2010-2011 総合カタログ415頁</p> <table border="1"> <tr><th>品番</th></tr> <tr><td>4CBL-1175B</td></tr> <tr><td>4CBL-1275B</td></tr> <tr><td>4CBL-1185B</td></tr> <tr><td>4CBL-1285B</td></tr> </table>	品番	4CBL-1175B	4CBL-1275B	4CBL-1185B	4CBL-1285B	<p>樹脂・鉄 ボックス ボックス継棒用 キャップ</p>  <p>2010-2011 総合カタログ421頁</p> <table border="1"> <tr><th>品番</th></tr> <tr><td>OF-PCC</td></tr> </table>	品番	OF-PCC
品番														
CDF-22														
品番														
OF-8														
品番														
4CBL-1175B														
4CBL-1275B														
4CBL-1185B														
4CBL-1285B														
品番														
OF-PCC														

<p>ケーブル 支持具 インサート 仮設ケーブルハンガー</p>  <p>2010-2011 総合カタログ453頁</p> <table border="1"> <tr><th>品番</th><th>色</th></tr> <tr><td>KCH-16R</td><td>蛍光レッド</td></tr> <tr><td>KCH-16Y</td><td>蛍光イエロー</td></tr> </table>	品番	色	KCH-16R	蛍光レッド	KCH-16Y	蛍光イエロー	<p>ケーブル 支持具 インサート コンクリートピン (PC盤用)</p>  <p>2010-2011 総合カタログ495頁</p> <table border="1"> <tr><th>品番</th></tr> <tr><td>ACP-P1</td></tr> </table>	品番	ACP-P1	<p>ビニル電線管 付属品 フルボックス 埋込スイッチボックス (ハブ付セーリスボックス)</p> <p>■CSW-1 ■CSW-1W</p>  <p>2010-2011 総合カタログ789頁</p> <table border="1"> <tr><th>品番</th></tr> <tr><td>CSW-1</td></tr> <tr><td>CSW-1W</td></tr> </table>	品番	CSW-1	CSW-1W
品番	色												
KCH-16R	蛍光レッド												
KCH-16Y	蛍光イエロー												
品番													
ACP-P1													
品番													
CSW-1													
CSW-1W													

**VEハブ付四角
コンクリートボックス**
 (中形四角〈深2形〉)

2010-2011
 総合カタログ790頁
 品番
VE4-75H

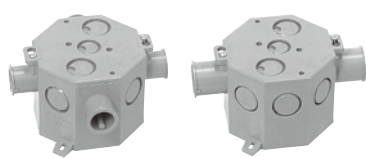
VEハブ付八角コンクリートボックス

■VE8-75H ■VE8-75H22S

2010-2011
 総合カタログ790頁
 品番
VE8-75H
VE8-75H22S



断熱ドレンホースキット
 (ワンタッチタイプ)

2010-2011総合カタログ873頁

品番
MDH-14-1
MDH-14-3

EGラック補強用具
 2010-2011総合カタログ1067頁

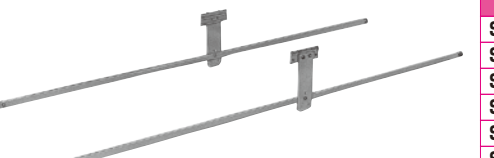
品番
SRA55-VR2
SRA55-VR3
SRA80-VR2
SRA80-VR3
SRA100-VR2
SRA100-VR3



EGラック補強用具
 (ジョイント)

2010-2011総合カタログ1067頁

品番
SRA55-VR22
SRA55-VR33
SRA80-VR22
SRA80-VR33
SRA100-VR22
SRA100-VR33

2連ケーブルカッシャー
 2010-2011総合カタログ1118頁

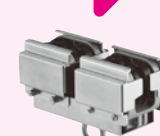
代替品

 品番
U-501N

3/21
 発売

端子ボックス付ケーブルカッシャー
 2010-2011総合カタログ1119頁

代替品

 品番
U-501CN

3/21
 発売

3連ケーブルカッシャー
 2010-2011総合カタログ1118頁

代替品

 品番
U-501BN
U-502BN
U-503BN
U-504BN
U-505BN
U-506BN

3/21
 発売

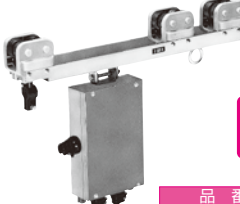
端子ボックス付ケーブルカッシャー
 2010-2011総合カタログ1119頁

代替品

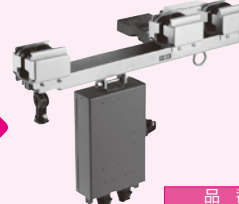
 品番
U-501DN

ケーブルカッシャー (内走行用)
 2010-2011総合カタログ1122頁

650N型
 品番
CKA-651N
CKA-652N
CKA-653N
CKA-654N
CKA-655N

5500A型 5500B型
 品番 品番
CKA-5512A **CKA-5512B**

先頭カッシャー (内走行用)
 2010-2011総合カタログ1123頁

650NT型
 品番
CKA-651NT
CKA-652NT
CKA-653NT
CKA-654NT
CKA-655NT

5500AT型 5500BT型
 品番 品番
CKA-5512AT **CKA-5512BT**

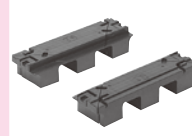
幹線パネル

2010-2011
 総合カタログ1235頁
 品番
XS40-IP
XS50-IP
XS70-IP
XS100-IP

パネル連結金具

2010-2011
 総合カタログ1235頁
 品番
XS-SK

幹線用連結金具A

2010-2011
 総合カタログ1235頁
 品番
XS-SK-IPA

幹線用連結金具B

2010-2011
 総合カタログ1235頁
 品番
XS-SK-IPB

<p>OAフロアシステム 幹線カバー 2010-2011総合カタログ1235頁</p>  <p>アルミタイプ 品番 XS-CA</p> <p>スチールタイプ 品番 XS-CS</p>	<p>OAフロアシステム 幹線L型カバー 2010-2011総合カタログ1235頁</p>  <p>幹線L型カバー1 品番 XS-CA-L1</p> <p>幹線L型カバー2 品番 XS-CA-L2</p>	<p>OAフロアシステム 連結金具C</p>  <p>2010-2011 総合カタログ1236頁 品番 XS-SK-IPC</p>
<p>OAフロアシステム 両側サポート 2010-2011 総合カタログ1236頁</p>  <p>品番 XS40-SB XS50-SB XS70-SB XS100-SB</p>	<p>OAフロアシステム 片側サポート 2010-2011 総合カタログ1236頁</p>  <p>品番 XS40-SA XS50-SA XS70-SA XS100-SA</p>	<p>OAフロアシステム シャトル</p>  <p>2010-2011 総合カタログ1244頁 品番 YZ-SH-A</p>

品名変更のお知らせ

<p>2010 総合カタログ P148</p> <p>ハンドホール用コネクタ クイック ↓ ハンドホール用コネクタE クイック</p> 	<p>ワイヤークリップ ↓ 開き防止金具</p> <p>2010 総合カタログ P864</p>  <p>2010 総合カタログ P870</p> 
<p>2010 総合カタログ P148</p> <p>エポキシパテ(缶タイプ) ↓ エポキシパテL(速乾タイプ)</p> 	

品番変更のお知らせ

<p>PF管両サドル 変更日 3/21 以降</p> <p>2010 総合カタログ P287-305</p>  <table border="1"> <tr> <td>ベージュ色 SF-○A ↓ SF-○AJ</td> <td>ミルキーホワイト色 SF-○M ↓ SF-○AM</td> <td>黒色 SF-○K ↓ SF-○AK</td> </tr> </table> <p>※○にはサイズ(14~28)が入ります。</p>	ベージュ色 SF-○A ↓ SF-○AJ	ミルキーホワイト色 SF-○M ↓ SF-○AM	黒色 SF-○K ↓ SF-○AK	<p>調整固定バー (軽間シリーズ)</p> <p>2010 総合カタログ P411-573</p> <p>品番変更済</p> <p>KGP-188SBKMA ↓ KGP-KMA36</p> <p>KGP-230CDOKMA ↓ KGP-KMA45</p> <p>KGP-120SBKMA ↓ KGP-KMA36P</p>
ベージュ色 SF-○A ↓ SF-○AJ	ミルキーホワイト色 SF-○M ↓ SF-○AM	黒色 SF-○K ↓ SF-○AK		
<p>硬質ビニル電線管(J管)&付属品 変更日 3/21 以降</p> <p>2010 総合カタログ P753~769</p>  <p>濃紺(HI)の品番が全て変わります!!</p> <p>(例1) VE-28-HI (例2) 2K-14HI ↓ ↓ VE-28DB 2K-14DB</p> <p>※品番末尾の「-HI」「HI」から「DB」に変わります。</p>				

よろしく
お願いします。

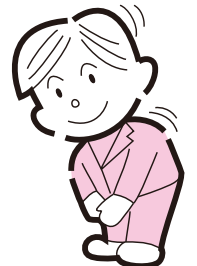

新発売

フック付きワイヤー

2010
総合カタログ
未掲載

- ラック等の振れ止めに使用します。
- 3分ボルトによる振れ止め・吊り施工に比べ、短時間で施工が行えます。
- DIN4102-2(建築部材/構成材における燃焼挙動)において、F30-A(30分間の燃焼実験後に許容静荷重の残存率30%)の耐火認証を取得しています。

〈使用例〉



梱包品

- フック付きワイヤー×1
- 留め金具……………×1
- 解除金具……………×1

〈施工手順〉

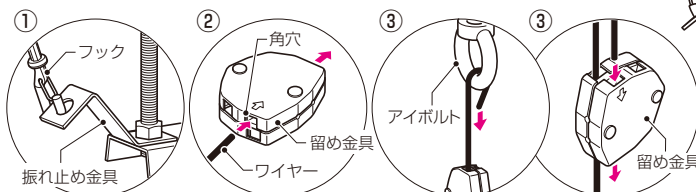

(留め金具のロック解除方法)

解除用角穴に解除金具を奥まで差し込みロックさせ、ワイヤーを引き抜きます。
※解除金具を差し込みワイヤー側に押し出すとロックしやすくなります。

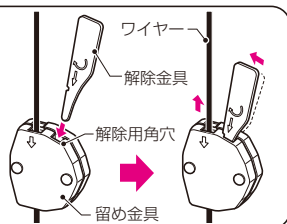

品番	ワイヤー径	ワイヤー長さ	許容静荷重	入数	標準価格
Y2-2F	φ2mm	2m	441N (45kgf)	1組	1,150
Y2-3F	//	3m		1組	1,300
Y3-2F	φ3mm	2m	882N (90kgf)	1組	1,450
Y3-3F	//	3m		1組	1,600

※ワイヤー長さ1m・5m・7m・10mも特注で承ります。

新発売

2010
総合カタログ
未掲載

小判穴ホルソー用

SDSシャンクビットアダプター

- 小判穴ホルソーを大容量の充電式ドリルドライバーにセットする場合に使用します。



品番	規格	入数	標準価格
FH-SDS	六角シャク径(6.35mm)⇒SDSシャク径(10mm)	1	2,850

新発売

照明・配線器具支持金具 H形鋼用

形鋼金具 サポート金具

2010
総合カタログ
P1197

- 鋼材に取り付けたビームラックを振動に対して、外れにくくするための補強金具です。
- 後付け可能！ビームラックを外さずに取り付けできます。
- ※SGKシリーズとSGMシリーズでは、適合鋼材幅が異なりますので注意して下さい。

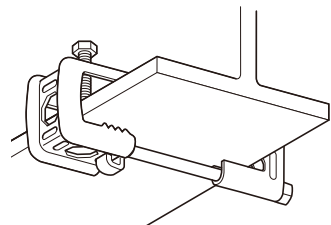

●取付手順●

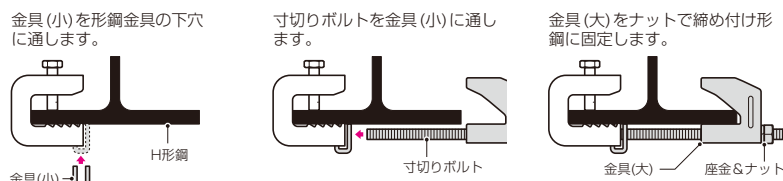

器具取付部下側

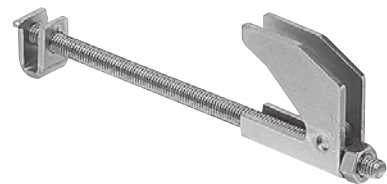

H形鋼

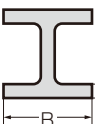

鋼材厚：7~16mm

ねじ締め付けトルク：5.88N・m(60kgf・cm)

品番	適 合 ビームラック	適合鋼材幅(B)		入数	標準価格
		SGK	SGM		
SGKH-15		75~150mm	75~100mm	10	195
SGKH-20	SGKシリーズ SGMシリーズ	75~200mm	75~150mm	10	205
SGKH-30		75~300mm	75~250mm	10	235

サイズ追加

硬質ビニル電線管(J管)&付属品

100サイズ登場!!

高耐
候性

HI

耐衝撃性樹脂

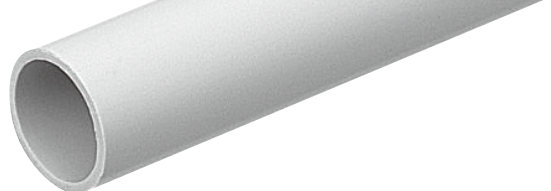

■硬質ビニル電線管 (J管)

●VP管100サイズと互換性があります。

2010
総合カタログ
P753

品 番			近似内径	入数	標準価格
ベージュ	ミルクホワイト	グレー			
VE-100J4	VE-100M	VE-100	100	1	11,900

■TSカップリング (標準タイプ)

2010
総合カタログ
P754

品 番			適管管	入数	標準価格
ベージュ	ミルクホワイト	グレー			
4C-100J	4C-100M	4C-100	VE100	1	4,500

■2号コネクタ

2010
総合カタログ
P755

品 番			適管管	入数	標準価格
ベージュ	ミルクホワイト	グレー			
2K-100J	2K-100M	2K-100	VE100	1	5,020

■ノーマルバンド

2010
総合カタログ
P759

品 番			適管管	入数	標準価格
ベージュ	ミルクホワイト	グレー			
N-100J	N-100M	N-100	VE100	1	15,000

■VE両サドル (VE管・TLチューブ用)

2010
総合カタログ
P769

品 番			適管管	入数	標準価格
ベージュ	ミルクホワイト	グレー			
S-100J	S-100M	S-100	VE100	1	870

品種追加

3m

高耐
候性 HI

が、追加されました!!

硬質ビニル電線管 (J管)

関連品

2010
総合カタログ
P753

ベージュ色

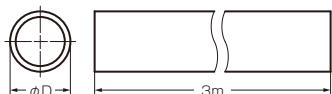

品 番	φD	近似内径	入数	標準価格
VE-16J3	22	18	30	470
VE-22J3	26	22	30	550
VE-28J3	34	28	20	1,080
VE-36J3	42	35	10	1,560
VE-42J3	48	40	5	1,920
VE-54J3	60	51	5	2,630

新発売

硬質ビニル電線管 (J管)用接着剤

●ビニル電線管・付属品の接着に使用します。

2010
総合カタログ
未掲載



ハケ付

品 番	容量	入数	標準価格
VEBD-HI-100	100g	1	780
VEBD-HI-500	500g	1	1,800

ホームページ <http://www.mirai.co.jp/> Eメール mirai@mirai.co.jp

ミライ商品は皆様のご要望から生まれた商品です! お気軽にご要望・ご意見をお聞かせ下さい。

JIS認証取得

MIRAI
未来工業株式会社

本社:大垣市外・輪之内町 〒503-0295 TEL(0584)68-0001(代) FAX(0584)69-3900
支店:仙台:TEL(022)367-8250(代) FAX(022)367-8232 新潟:TEL(025)269-0269(代) FAX(025)269-0234
東京:TEL(03)3242-7871(代) FAX(03)3242-7870 名古屋:TEL(052)249-1021(代) FAX(052)249-2115
大阪:TEL(06)6765-4810(代) FAX(06)6765-4814 福岡:TEL(092)937-2216(代) FAX(092)937-2223
住設部:TEL(0584)68-0028(代) FAX(0584)69-5602

営業所:札幌:TEL(011)663-3233(代) FAX(011)663-3288 旭川:TEL(0166)21-8848(代) FAX(0166)26-6673
盛岡:TEL(019)637-7097(代) FAX(019)637-7099 仙台:TEL(022)367-8250(代) FAX(022)367-8232
郡山:TEL(024)991-8898(代) FAX(024)991-8897 新潟:TEL(025)269-0269(代) FAX(025)269-0234
松本:TEL(0263)97-3141(代) FAX(0263)97-3142 北陸:TEL(076)292-3611(代) FAX(076)292-2151
水戸:TEL(0295)52-2155(代) FAX(0295)53-0087 さいたま:TEL(048)652-9221(代) FAX(048)666-9344
東京:TEL(03)3242-7871(代) FAX(03)3242-7870 千葉:TEL(043)227-1605(代) FAX(043)227-3358
横浜:TEL(045)313-5591(代) FAX(045)313-5622 静岡:TEL(054)236-1505(代) FAX(054)236-1506
名古屋:TEL(052)249-1021(代) FAX(052)249-2115 名古屋:TEL(052)249-1021(代) FAX(052)249-2115
大垣:TEL(0584)68-0002(代) FAX(0584)69-3900 大阪:TEL(06)6765-4810(代) FAX(06)6765-4814
神戸:TEL(078)574-0468(代) FAX(078)574-0556 高松:TEL(087)882-2040(代) FAX(087)882-2023
松山:TEL(089)921-2905(代) FAX(089)921-9904 広島:TEL(082)829-0985(代) FAX(082)829-0680
福岡:TEL(092)937-2215(代) FAX(092)937-2223 大分:TEL(097)586-5545(代) FAX(097)586-5546
長崎:TEL(0957)43-0575(代) FAX(0957)43-6730 熊本:TEL(0968)38-5622(代) FAX(0968)38-2963
鹿児島:TEL(099)250-6311(代) FAX(099)284-1326 沖縄:TEL(098)860-7919(代) FAX(098)860-7929
工場:札幌、山形、茨城第1、茨城第2、茨城第3、大垣、養老、熊本第1、熊本第2

※このカタログは、H23年2月現在のものです。尚、掲載しております商品の価格には、消費税は含まれておりません。ご購入の際には、消費税が附加されます。(当カタログからの無断転載はたかくお断りします。)

※沖縄及び離島価格は、別途お問い合わせ下さい。