

新発売

天井下地材(Mバー)のリブ切断に!

リブだけOK (Mバー用リブカッター)

2011電材カタログ
 配管資材
 P.27

コンパクト!

だから・・・
 小さな開口穴でも、
 作業がラクに行え
 ます。



重量：350g

ダウンライト用穴あけ時に障害となるMバーを切除
 又は加工する際の金切りバサミの作業が、リブを切
 断する事により簡単に行えます。

切り込み

ちよき

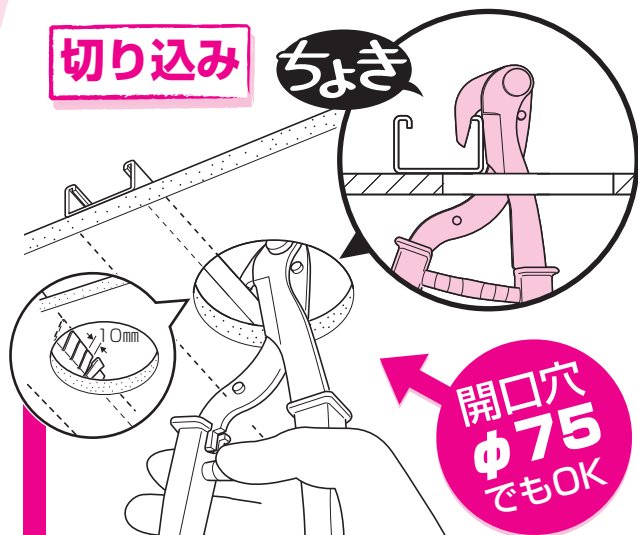

Mバー縦リブを約10mmピッチでカットします。

切断 → → → 折り返し

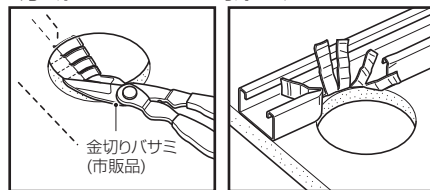

金切りバサミで縦リブを切り込みに沿って円弧の縁
 まで切断し、根元から上へと折り返せば施工完了!

■レザーサック

ベルトに通して持ち運びが便利!



カラー
3色

品番	適用	入数	標準価格
MC-ROK	<ul style="list-style-type: none"> 19型天井下地材シングル ダブルバー 	1	18,000

■レザーサック(リブだけOK用)

品番	色	入数	標準価格
MC-LSN	茶	1	4,500
MC-LSR	赤		
MC-LSK	黒		

新発売

リフター付照明器具の取り付けに!

ビームラックル & 形鋼金具

2011電材カタログ
工場・オフィス部材
P.211・P.247

取付ピッチ:
90~100・170の
リフター付照明器具の
取り付けに最適!

施工時の落下を防ぐ
ジャストフィット構造

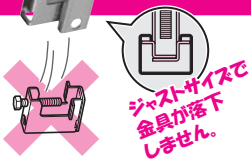

形鋼金具とミラックハンガーが外れにくいので、施工が安全に行えます。

施工後も安全・安心な
すべり防止機能付



形鋼金具とミラックハンガーにローレットが付いているので、ズレる心配がなく安全・安心に施工が行えます。

ビームラックル

形鋼金具、ミラックハンガー組付品

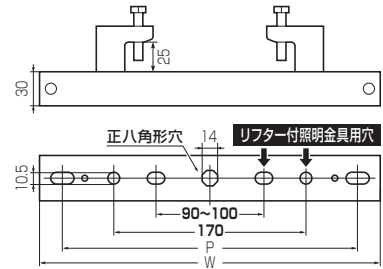
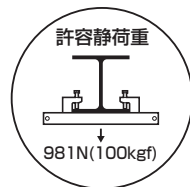
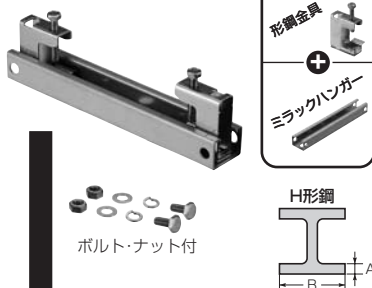

■ビームラックル

品番	適合H形鋼 鋼材厚(A)	鋼材幅(B)	W	P	入数	標準価格
SGM-30	24mm迄	75~300	300	250~270	1	760
SGM-40	24mm迄	75~400	400	350~370	1	850

取付ピッチ: 90~100、170以外の
リフター付照明器具の取付方法

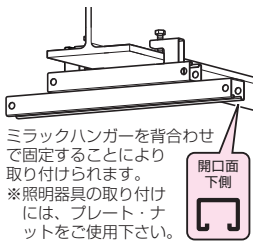

形鋼金具は、薄型ミラックハンガーも取り付けられます。

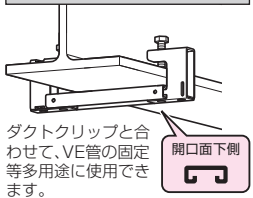

・形鋼金具単品もあります。

ミラックハンガーと組み合わせて、様々な使い方ができます。
※単品で吊りボルトの吊り下げにも使用できます。

形鋼金具

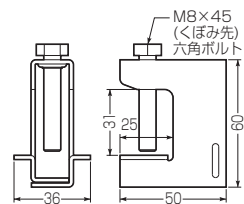
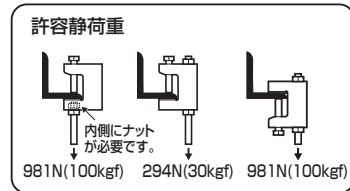
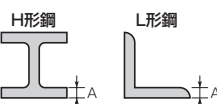

■形鋼金具

品番	適合寸法(A)	入数	標準価格
SGM	H・L形鋼(鋼材厚30mm迄)	10/小箱	190

※適合寸法(A)は取り付けの部材により異なります。(上記は単品で使用する場合があります。)

新発売

3分ボルト・丸鋼(φ9mm)用

ボルトクリップ (ボックス用)

2011電材カタログ
配管資材
P.289

●吊りボルトにボックスを取り付ける
場合に使用します。

事前にボックスに仮
固定しておけば、現
場での作業がラクに
行えます。

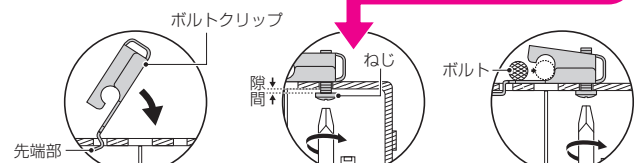
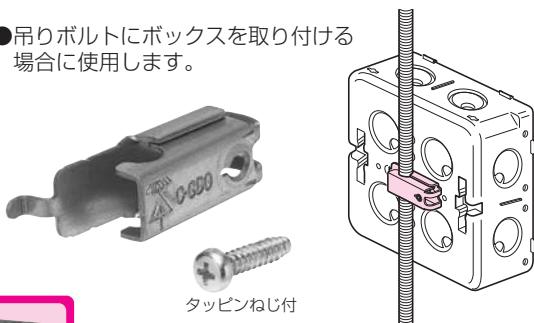

- ①ボルトクリップの先端部をボックス背面の穴に差し込みます。※樹脂ボックスの場合は、穴に差し込んだ後、先端部を曲げ取り付けて下さい。
- ②添付のねじでボックスの内側から仮止め固定します。※ボックスとねじ頭に隙間ができるように固定して下さい。
- ③ボルトクリップの隙間よりボルトを押し入れ、ねじ締め固定します。



樹脂ボックス・鉄ボックスの
取り付けに!

品番	適合	入数	標準価格
C-CDO	樹脂ボックス・鉄ボックス	20/袋	42

超簡単。
スピード固定

ガス式鋏打機タイプ新発売!

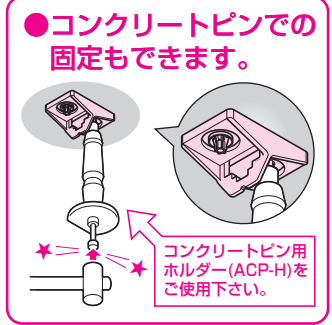
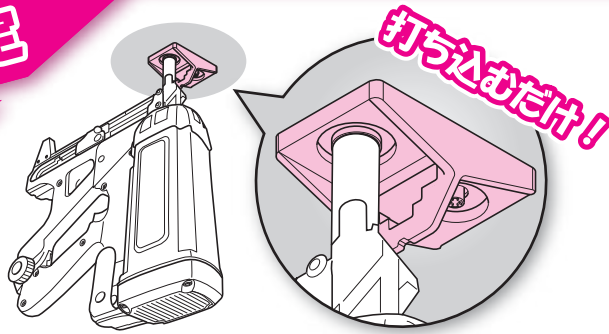

新発売

天井面等への吊りバンドの取り付けに!

バンドハンガー (ガス式鋏打機タイプ)



2011電材カタログ
モル、ダクト、空調
P.200



当社吊りバンドと合わせてご使用下さい。

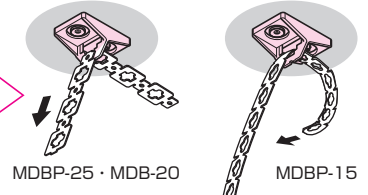

許容静荷重:
29N(3kgf)

品番	適合吊りバンド	入数	標準価格
SCH-5BGP	MDBP-15・MDBP-25・MDB-20	10/袋	46

新発売

二重天井を吊る前の先行配管に最適!

バインドハンガー (ガス式鋏打機タイプ)



2011電材カタログ
配管資材
P.330

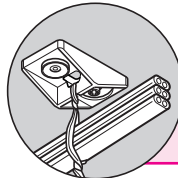
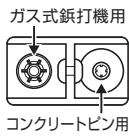

VVFケーブル・丸型ケーブルの取り付けに!

許容静荷重:
29N(3kgf)

バインド線長さ	品番	適合ケーブル	入数	標準価格
130mm	SCH-GP1	VVFケーブル 丸型ケーブル	10/袋	46
180mm	SCH-GP1L			50

新発売

強力磁石で鋼材にワンタッチ取付!

PF・VE兼用サドル (磁石タイプ)

2011電材カタログ
配管資材
P.172・P.533

PF管
16

VE管
16



超簡単
施工

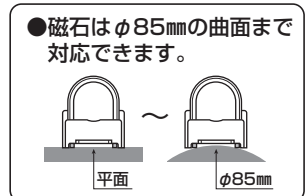
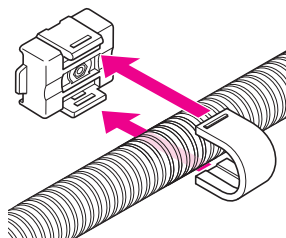

品番	適合	入数	標準価格
SPFM-16J	PF管16(MF・MFXは除く)・VE管16	10/袋	1,300

遮音ボックスシリーズがさらに充実しました。

- 集合住宅の界壁に設置する遮音効果に優れたカバー付ボックスです。
- ボックスと遮音カバーが予めセットされていますから、施工が簡単！
- 側面固定台座により、間柱に簡単に固定できます。

新発売 遮音壁用 **遮音スイッチボックス**
(鉄製セーリスボックス・平塗代付)

関連品
2011電材カタログ
配管資材
P.258

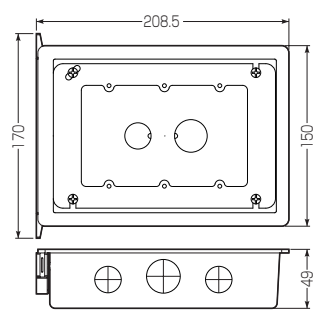

規格	品番	側面ノックアウト	ケース入数	最小入数	標準価格
3ヶ用(浅型)	OF-CSW-3NFCS	22・28・22(25・31・25)×2	10	1	3,280

新発売 遮音壁用 **遮音真壁用スイッチボックス**

2011電材カタログ
配管資材
P.447

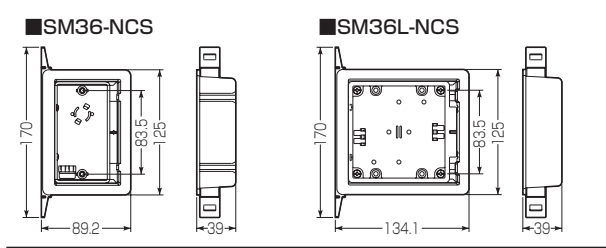
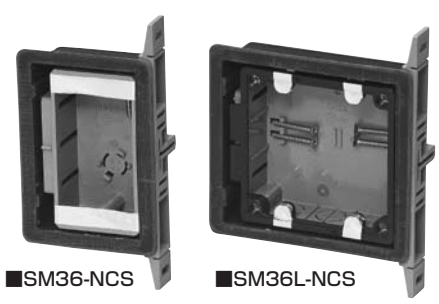

品番	規格(深さ)	ケース入数	最小入数	標準価格
SM36-NCS	1ヶ用(36mm)	10	1	920
SM36L-NCS	2ヶ用(36mm)	10	1	1,620

サイズ追加 スライドボックスの気密に最適!
気密カバー (インナータイプ)

2011電材カタログ
配管資材
P.472

- ボックスの内側に取り付けるタイプ。壁を貼った後から取り付けられます。
- 粘着テープ付で隙間が生じず、プレートが浮く心配もありません。
- 差し込む位置から明確に分かるIV線通線口・通信線通線口付。

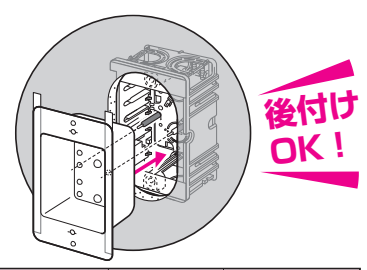

後付け
OK!

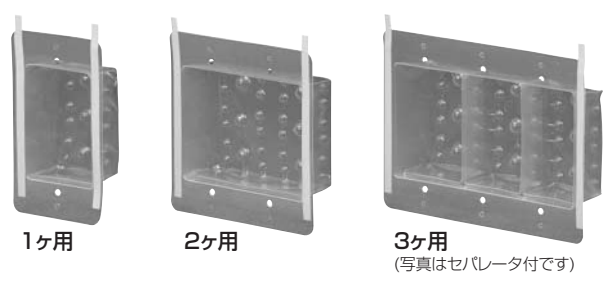

種類	品番	入数	標準価格
1ヶ用	SB-1UA	10/袋	オープン
2ヶ用	SB-2UA	10/袋	オープン
2ヶ用(セパレータ付)	SB-2UAM	10/袋	オープン
3ヶ用	SB-3UA	10/袋	オープン
3ヶ用(セパレータ付)	SB-3UAM	10/袋	オープン

新発売

OAフロア内の設置に!

アングル(二重床用) & アングル用保護キャップ

2011電材カタログ
工場、オフィス部材
P.30

フロアパネル 500角・600角(mm)用

- ミラメッシュ、ケーブルラック等をフリーアクセスフロア(床下)に敷設する場合に使用します。
- 高さ調整自在です。

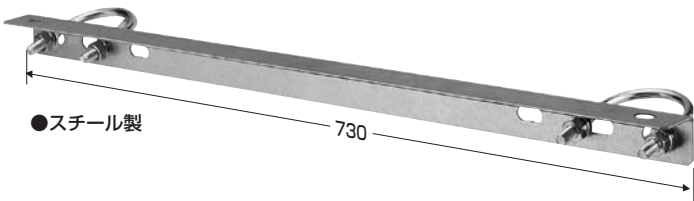

品番	適合支柱径(mm)	入数	標準価格
SRM-L60-45	φ34~φ45	1	1,070
SRM-L60-62	φ46~φ62	1	1,100

■溶融めっき仕様

品番	適合支柱径(mm)	入数	標準価格
SRM-L60-45D	φ34~φ45	1	1,830
SRM-L60-62D	φ46~φ62	1	1,880

■アングル用保護キャップ

品番	適用	入数	標準価格
SRM-LSC	アングル(二重床下用全種)	10	140

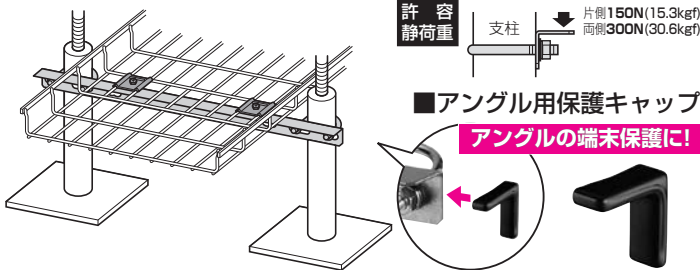

新発売

EGラックシリーズ「ミラメッシュ」付属品

引き出しサポート

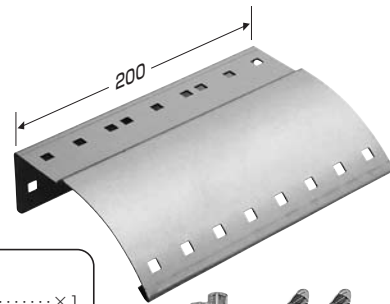

2011電材カタログ
工場、オフィス部材
P.32

- ミラメッシュからケーブルを落とし込む場合のケーブルの保護、曲げRの確保の為に使用します。

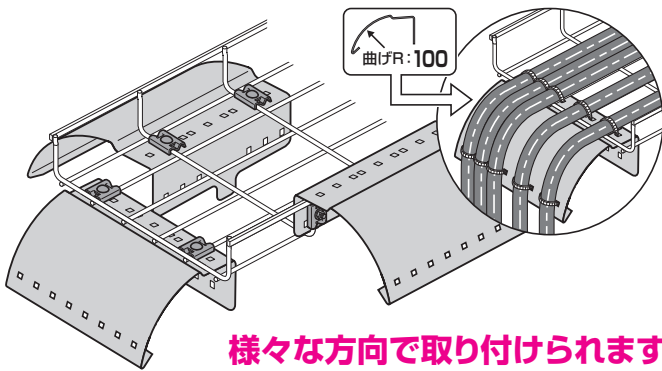

セット内容:

- 本体.....×1
- M金具.....×2
- 丸頭角根ボルト(M6×20).....×2
- フランジ付六角ナット(M6).....×2

品番	適用	入数	標準価格
SRM6-HP	ミラメッシュ全サイズ	1	1,600

■溶融めっき仕様

品番	適用	入数	標準価格
SRM6-HPD	ミラメッシュ全サイズ	1	2,780

新発売

モールダクトとミラレックス等の連結箇所のカバーに!

コンビネーションカバー (モールダクト用)

2011電材カタログ
モール、ダクト、空調
P.82

カラー
5色

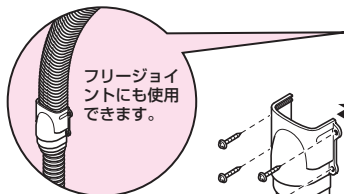

屋外・屋内兼用



モールダクト(70型用)・フリージョイント(70型)

任意の箇所をニッパーで切り取ります。

ミラレックスF(FEP-30,40)	ミラレックス(MFX-36,42)	ミラフレキSS(MFS-36,42)	ビニル電線管(VE-36,42)
--------------------	-------------------	--------------------	------------------

品番(色)					入数	標準価格
ミルクホワイト	グレー	ベージュ	チョコレート	ブラック		
MDFE-70M	MDFE-70G	MDFE-70J	MDFE-70T	MDFE-70K	1	550

品種追加

石膏ボード専用新登場!

小判穴ホルソー (石膏ボード専用)

2011電材カタログ
配管資材
P.42

石膏ボード専用

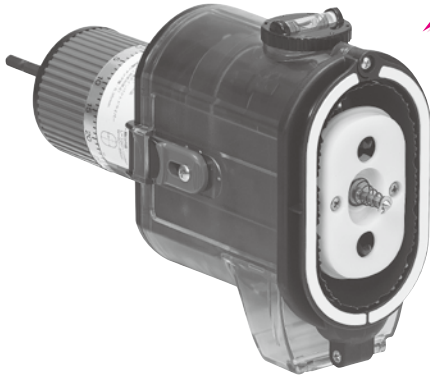

石膏ボード：12.5mm×2枚迄

開口一発
3秒

交換用の替刃も
あります。

2011電材カタログ
配管資材
P.43

替刃



小判スライドボックス(SBG)もご一緒にお買い求め下さい。

大好評！小判穴ホルソーに
石膏ボード専用タイプが加わりました。

●穴あけ作業大幅短縮！ボックスの穴あけが一発でできる小判穴タイプのホルソーです。

品番	セット内容	入数	標準価格
FH-SBGS	・小判穴ホルソー(本体) ・替刃(石膏ボード専用×1個) ・EGアッター2 ・2ヶ用穴あけゲージ ・六角棒レンチ(サイドドリル用) ・ハードケース	1	28,400

替刃(石膏ボード専用)

品番	適用	入数	標準価格
FH-BH2	FH-SBGS	1	3,600

2011年度 総合カタログの訂正とお詫び

2011電材カタログ
配管資材
P.185

※PSEマークが抜けていました。

品番：MFP-○



2011電材カタログ
配管資材
P.358

※品番が変更になりました。

申し訳
ございません…



誤 マシンフレキ® タイプ-25 (S) (サイズ12)

正 マシンフレキ® タイプ-25 (PS) (サイズ12は除く) (S) (サイズ12)

発売予定
品名：ケーブルクリップ (ステンレス製)

品番
旧 KC-S3 → 新 KC-SP4

2011電材カタログ
配管資材
P.336

※品名に誤りがありました。

2011電材カタログ
モール、ダクト、空調
P.123-125-137

※適合に誤りがありました。

誤 ケーブルハンガー (10連タイプ)

正 バインドハンガー (10連タイプ) 品番：SCH-C○10

品名：ウォールカバー

品番：P.123 配管キャップ用 品番：GKWL-○

品番：P.125 バイ付 品番：GKWH-○

品番：P.137 ミニタイプ 品番：GKWS-○

誤 スッキリライン(E)

正 スッキリライン(E) ※スッキリフレキには使用できません。

ホームページ <http://www.mirai.co.jp/> Eメール mirai@mirai.co.jp

ミライ商品は皆様のご要望から生まれた商品です！ お気軽にご要望・ご意見をお聞かせ下さい。

JIS認証取得

MIRAI
未来工業株式会社

本社：大垣市外・輪之内町 〒503-0295 TEL (0584)68-0001(代) FAX (0584)69-3900
支店：仙台：TEL (022) 367-8250(代) FAX (022) 367-8232 新潟：TEL (025) 269-0269(代) FAX (025) 269-0234
東京：TEL (03) 3242-7871(代) FAX (03) 3242-7870 名古屋：TEL (052) 249-1021(代) FAX (052) 249-2115
大阪：TEL (06) 6785-4810(代) FAX (06) 6785-4814 福岡：TEL (092) 937-2216(代) FAX (092) 937-2223
住設部：TEL (0584) 68-0028(代) FAX (0584) 69-5602

営業所：札幌：TEL (011) 663-3233(代) FAX (011) 663-3288 旭川：TEL (0166) 21-8848(代) FAX (0166) 26-6673
盛岡：TEL (019) 637-7097(代) FAX (019) 637-7099 仙台：TEL (022) 367-8250(代) FAX (022) 367-8232
郡山：TEL (024) 991-8898(代) FAX (024) 991-8897 新潟：TEL (025) 269-0269(代) FAX (025) 269-0234
松本：TEL (0263) 97-3141(代) FAX (0263) 97-3142 北陸：TEL (076) 292-3611(代) FAX (076) 292-2151
水戸：TEL (0295) 52-2155(代) FAX (0295) 53-0087 さいたま：TEL (048) 652-9221(代) FAX (048) 666-9344
東京：TEL (03) 3242-7871(代) FAX (03) 3242-7870 千葉：TEL (043) 227-1605(代) FAX (043) 227-3358
横浜：TEL (045) 313-5591(代) FAX (045) 313-5622 静岡：TEL (054) 236-1505(代) FAX (054) 236-1506
名古屋：TEL (052) 249-1021(代) FAX (052) 249-2115 名古屋：TEL (052) 249-1021(代) FAX (052) 249-1263
大垣：TEL (0584) 68-0002(代) FAX (0584) 69-3900 大阪：TEL (06) 6785-4810(代) FAX (06) 6785-4814
神戸：TEL (078) 574-0468(代) FAX (078) 574-0566 高松：TEL (087) 882-2040(代) FAX (087) 882-2023
松山：TEL (089) 921-2905(代) FAX (089) 921-9904 広島：TEL (082) 829-0985(代) FAX (082) 829-0680
福岡：TEL (092) 937-2215(代) FAX (092) 937-2223 大分：TEL (097) 586-5545(代) FAX (097) 586-5546
長崎：TEL (0957) 43-0575(代) FAX (0957) 43-6730 熊本：TEL (0968) 38-5622(代) FAX (0968) 38-2963
鹿児島：TEL (099) 250-6311(代) FAX (099) 284-1326 沖縄：TEL (098) 860-7919(代) FAX (098) 860-7929
工場：札幌、山形、茨城第1、茨城第2、茨城第3、大垣、養老、熊本第1、熊本第2

※このカタログは、H23年6月現在のものです。尚、掲載しております商品の価格には、消費税は含まれておりません。ご購入の際には、消費税が附加されます。(当カタログからの無断転載はたかくお断りします。)

※沖縄及び離島価格は、別途お問い合わせ下さい。