



デジマック®カッター

2011 電材カタログ
 配管資材
 P.19

お洒落な



新登場!

白色



- オートロック機構付。
- 替刃が連続3枚使用できる。
- 鋭い切れ味と耐久性を兼ね備えた黒刃3枚内蔵!!

●オートロック機構

オートロック機構により刃は固定されますので、スライダで刃を繰り出し、そのまま作業ができます。

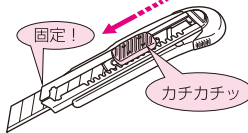

補助ロックねじ



●石膏ボードの切り抜き等、カッターに重荷重がかかる場合は補助ロックねじを締め、完全に固定して作業を行って下さい。

刃先の「角度・粗さ・硬度」を最適化。

良く切れる

黒刃!

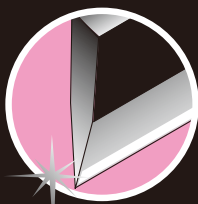

黒刃の刃先は2段刃を採用。絶妙のバランスが鋭い切れ味と耐久性を実現しています。

種類	本体色	品番	ケース入数	最小入数	標準価格
ケース付	黒	DM-2C	10	1	1,120
	白	DM-2CW	10	1	1,120
ケース無	黒	DM-2CH	10	1	680
	白	DM-2CWH	10	1	680

■替刃

品番	仕様	入数	標準価格
DM-10BH	0.5mm厚	1(10枚入)	350



PVC被覆付ワイヤーロープ

2011電材カタログ
工場、オフィス部材
P.237



- 絶縁性に優れた被覆付！
- 振れ止め又は、簡易的なメッセンジャーワイヤーとして使用します。

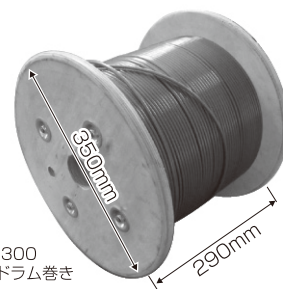

Y3PG-300
※木製ドラム巻き

被覆色	品番	ワイヤーロープ	被覆外径	長さ	入数	標準価格
クリア	Y3P-10	Φ3	Φ5	10m	1/袋	1,860
クリアグリーン	Y3PG-10	Φ3	Φ5	10m	1/袋	1,860
クリアグリーン	Y3PG-300	Φ3	Φ5	300m	1	47,400



ワイヤークリップ

2011電材カタログ
工場、オフィス部材
P.237



- ワイヤーロープの端末加工に使用します。

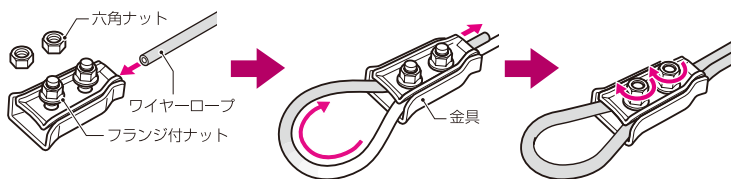

- ①本体から六角ナットを外し、フランジ付ナットを緩めます。
- ②金具の間にワイヤーロープを通し、ループを作ります。
- ③長さを調整し、フランジ付ナットをしっかりと締め付け、次に六角ナットで固定します。

M6×20
丸頭角根ボルト

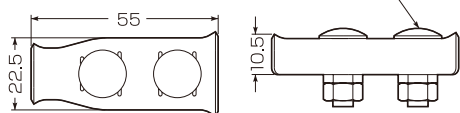

ワイヤーロープ径	許容静荷重	落下防止用使用時	抜け荷重
φ3ビニル被覆付き	147N(15kgf)	98N(10kgf)	784N(80kgf以上)
φ3(被覆無し)	392N(40kgf)	98N(10kgf)	1962N(200kgf以上)
φ4(被覆無し)	588N(60kgf)	98N(10kgf)	2943N(300kgf以上)

品番	適用(ワイヤーロープ径)	入数	標準価格
YK-3P	Φ3ビニル被覆付、Φ3、Φ4	10/袋	240



ターンバックル

2011電材カタログ
工場、オフィス部材
P.237



- 両側アイボルトタイプです。
- 駅構内など電車の振動でゆるむ可能性のある所にご使用下さい。
- 地震対策部材です。(フックボルトタイプのものは今回の震災で多数外れています。)



品番	入数	標準価格
YKT	10	270

新発売

アイボルト

2011電材カタログ
工場、オフィス部材
P.236

●ビームラックルに取り付け、ワイヤーロープの固定や照明器具用チェーンの吊り下げに使用します。(YKB-W3(D))

●M6用もあります。
※ダブルナット：フランジ付ナットと六角ナット付です。



■YKB-W3(D)

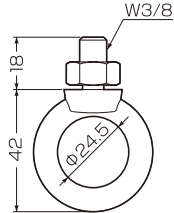

■YKB-6

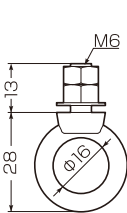

■SGA-10-3E

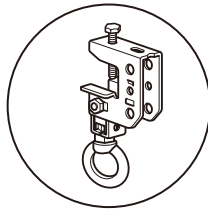

■SGB-10~40

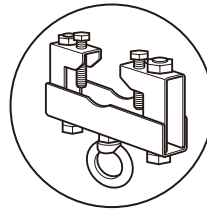

■SGPA-10~20

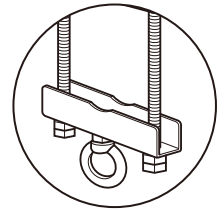

■電気亜鉛めっき仕様

ボルトサイズ	品番	適合ビームラックル	入数	標準価格
W3/8	YKB-W3	SGA-10-3E、SGB-、SGPA-	1	240
M6	YKB-6	—	1	210

■溶融めっき仕様

ボルトサイズ	品番	適合ビームラックル	入数	標準価格
W3/8	YKB-W3D	SGA-10-3E、SGB-、SGPA-	1	310

新発売

露出スイッチボックス (カブセ蓋付き)

PS E

関連品

2011電材カタログ
配管資材
P.541



パッキン付なので
防水性抜群!

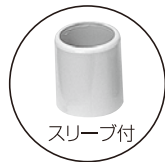

高耐候性 HI

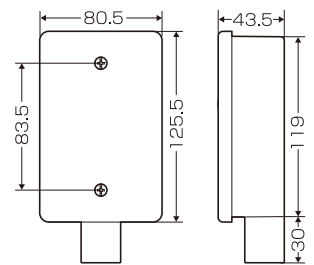

品番	色	適合管	ケース入数	最小入数	標準価格
SW1-16PJ	ベージュ	VE14・16	20	1	620
SW1-16PM	ミルクイーホワイト		20	1	620

サイズ追加

PF複層波付管

ミラフレキ® (PFD)

高耐候性

JIS JET

JIS C8411

PS E

2011電材カタログ
配管資材
P.103

露出・埋設両用管
(自己消火性)タイプ-25

●耐候性に優れた二層管です。

サイズ14~36



サイズ36が
太陽光発電の屋外配管に最適!

(PF複層波付管)

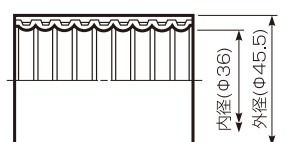

品番	品番(色)		長さ 把(m)	重量 把(kg)	入数	標準価格
	ベージュ	ミルクイーホワイト				
MF-36	MF-36M	MF-36K	20	11	1	オープン

品種追加

ミラックハンガー用

ポールバンド金具

2011電材カタログ
工場、オフィス部材
P.244

ステンレス製

※MNBKSのボルト・ナット類
は溶融亜鉛めっき仕様です。

**高強度タイプ
追加!**

●ミラックハンガーをステンレスバンド等でポールに固定するための金具です。

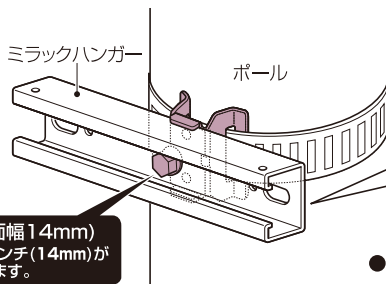
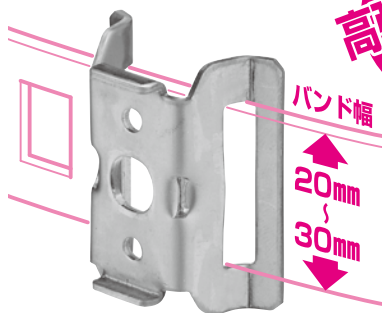

短尺支持部材の決定版!
ミラックハンガー

豊富な種類・サイズ、
各種付属品をそろえ
ています!



●許容静荷重: MNBS垂直方向98N(10kgf)
MNBKS垂直方向196N(20kgf)

ボルト(2面幅14mm)
※ソケットレンチ(14mm)が
使用できます。



●ボルト(M10×16) ●ナット(M10) ●ばね座金(M10) ●平座金(M10)

品番	適合パイプ径	適合	入数	標準価格
MNBS	φ48mm以上	ステンレスバンド(20mm迄)	10/袋	320
MNBKS	φ60mm以上	取付バンド(20~30mm迄)	10/袋	380

新発売

ミラックハンガー用

変形防止金具

2011電材カタログ
工場、オフィス部材
P.245

高耐食めっき鋼板仕様

●ケーブルの壁貫通部で、ケーブルラックや配管をミラックハンガーで支持する場合の壁面固定に使用します。

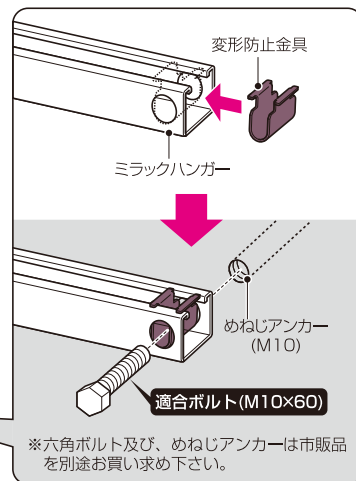

※六角ボルト及び、めねじアンカーは市販品を別途お買い求め下さい。

M10用

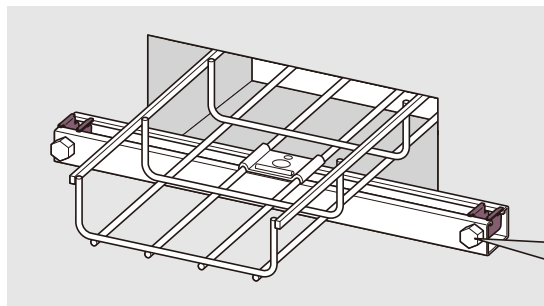
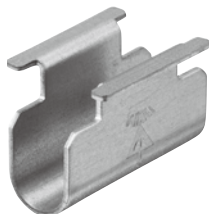

品番	適合ミラックハンガー	入数	標準価格
MN-H1	M-10A(○)~60A(○)	20/袋	100

※ミラックハンガー薄型には取り付けられません。

ホームページ <http://www.mirai.co.jp/> Eメール mirai@mirai.co.jp

ミライ商品は皆様のご要望から生まれた商品です! お気軽にご要望・ご意見をお聞かせ下さい。

JIS認証取得

MIRAI
未来工業株式会社

本社:大垣市外・輪之内町 〒503-0295 TEL(0584)68-0001(代) FAX(0584)69-3900
支店:仙台:TEL(022)367-8250(代) FAX(022)367-8232 新潟:TEL(025)269-0269(代) FAX(025)269-0234
東京:TEL(03)3242-7871(代) FAX(03)3242-7870 名古屋:TEL(052)249-1021(代) FAX(052)249-2115
大阪:TEL(06)6765-4810(代) FAX(06)6765-4814 福岡:TEL(092)937-2216(代) FAX(092)937-2223
住設部:TEL(0584)68-0028(代) FAX(0584)69-5602

営業所:札幌:TEL(011)663-3233(代) FAX(011)663-3288 旭川:TEL(0166)21-8848(代) FAX(0166)26-6673
盛岡:TEL(019)637-7097(代) FAX(019)637-7099 仙台:TEL(022)367-8250(代) FAX(022)367-8232
郡山:TEL(024)991-8898(代) FAX(024)991-8897 新潟:TEL(025)269-0269(代) FAX(025)269-0234
松本:TEL(0263)97-3141(代) FAX(0263)97-3142 北陸:TEL(076)292-3611(代) FAX(076)292-2151
水戸:TEL(0295)52-2155(代) FAX(0295)53-0087 市川:TEL(048)652-9221(代) FAX(048)666-9344
東京:TEL(03)3242-7871(代) FAX(03)3242-7870 千葉:TEL(043)227-1605(代) FAX(043)227-3358
横浜:TEL(045)313-5591(代) FAX(045)313-5622 静岡:TEL(054)236-1505(代) FAX(054)236-1506
名古屋:TEL(052)249-1021(代) FAX(052)249-2115 結核課:TEL(052)249-1021(代) FAX(052)249-1263
大垣:TEL(0584)68-0002(代) FAX(0584)69-3900 大阪:TEL(06)6765-4810(代) FAX(06)6765-4814
神戸:TEL(078)574-0468(代) FAX(078)574-0556 高松:TEL(087)882-2040(代) FAX(087)882-2023
松山:TEL(089)921-2905(代) FAX(089)921-9904 広島:TEL(082)829-0985(代) FAX(082)829-0680
福岡:TEL(092)937-2215(代) FAX(092)937-2223 大分:TEL(097)586-5545(代) FAX(097)586-5546
長崎:TEL(0957)43-0575(代) FAX(0957)43-6730 熊本:TEL(0968)38-5622(代) FAX(0968)38-2963
鹿児島:TEL(099)250-6311(代) FAX(099)284-1326 沖縄:TEL(098)860-7919(代) FAX(098)860-7929

工場:札幌、山形、茨城第1、茨城第2、茨城第3、大垣、養老、熊本第1、熊本第2

※このカタログは、H23年7月現在のものです。尚、掲載しております商品の価格には、消費税は含まれておりません。ご購入の際には、消費税が附加されます。(当カタログからの無断転載はたかくお断りします。)

※沖縄及び離島価格は、別途お問い合わせ下さい。