



かわら版

58号

MIRAI 未来工業株式会社

mirai News

二重天井に最適なケーブルラック **新登場!** 天井ラックシステム



暗くて狭い二重天井内での配線作業が変わります!

点検口から点検口へ、

スムーズ配線!

ケーブルの増設・メンテナンスがラクに行えます

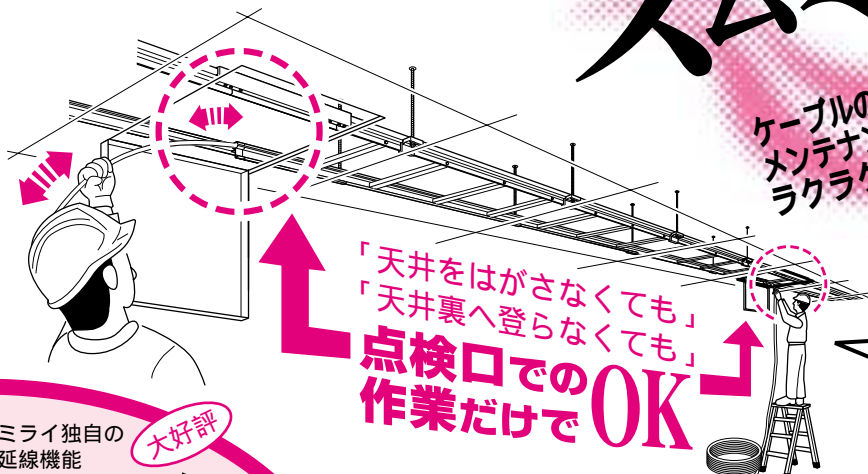

ミライ独自の延線機能

大好評

シューター

が付いているからです!

点検口で呼び線(シャトルロッド)によるケーブルの引き込みが行えますから、暗くて狭く、作業がしにくい天井裏の配線作業がラクに行えます。業務(デスクワーク等)を中断しなくてもメンテナンスやケーブルの増設工事ができますのでお客様にも大変喜ばれます。

天井ラック

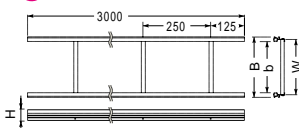

品番	W	B	b	H	重量(kg)
SRA40-10	100	119.6	86.6	40	2.0
SRA40-20	200	219.6	186.6	40	2.3
SRA40-30	300	319.6	286.6	40	2.6

点検口ジョイント

天井ラックを二重天井内に施工する場合の点検口箇所に使用します。

品番	ラック幅	入数
SRA40J-10	100	1
SRA40J-20	200	1
SRA40J-30	300	1

天井点検口

屋内専用の天井点検口です。ハンガーがスライドするので取り付け位置が自由です。

品番	天井開口寸法	L	入数
TTA-450	454×454	464	1
TTA-600	606×606	616	1

ジョイント金具

ラック相互の接続に使用します。



品番	入数
SRA40-J	10/袋

吊り金具

ラックの吊りボルト(W3/8)での支持に使用します。

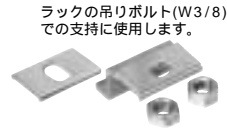

品番	入数
SRA40-A	10/袋

固定金具

野ぶち受け材等へのラックの固定に使用します。



品番	入数
SRA40-B	10/袋

Tジョイント

品番	入数
SRA40-TJ	1組

ラックから任意の場所にT字分岐する場合に使用します。

段違いTジョイント

品番	入数
SRA40-55TJ	1組

サイズ55型(直線)から任意の場所にサイズ40型をT字分岐する場合に使用します。

Tジョイント・段違いTジョイント共に両側で1組です。

親桁保護キャップ

ラックの端未保護に使用します。

品番	入数
SRA40-C	5組

2個(右用・左用)で1組です。

結露を防止！断熱カバー付ボックス& 結露防止用保温シートが充実

品種追加

埋込四角アウトレットボックス (断熱カバー付) 大形四角(深型)が追加

耐衝撃性樹脂 (HI)

難燃タイプ

3分スタート付

CDO-4A・CDO-5Bに断熱材を接着した商品です。ノック付です。使用するノックを断熱カバーの上から、ハンマー等で打ち抜けば、コネクタが簡単に取り付けられます。

ニュースタートバー (OF-37TS・OF-37TM) が使用できます。
(バーのツメが曲げにくい場合は、ペンチ等で曲げて下さい。)

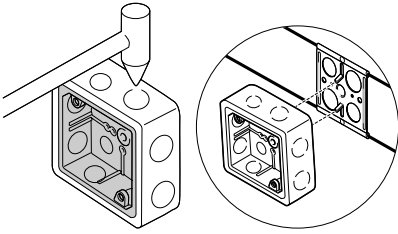

中形四角(浅型)



CDO-4AD

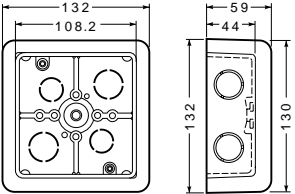

大形四角(深型)



CDO-5BD

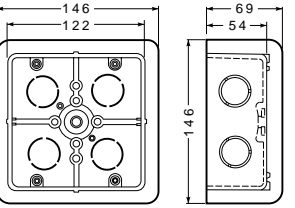

品番	規格	側面ノックアウト	ケース入数	最小入数
CDO-4AD	中形四角(浅型)	16・22(19・25)×2 22・22(25・25)×2	50	1
CDO-5BD	大形四角(深型)	22・22(25・25)×2 22・28(25・31)×2	20	1

新発売

新発売

八角コンクリートボックス (断熱カバー付)

耐衝撃性樹脂 (HI)

難燃タイプ

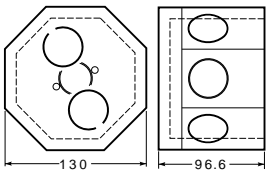
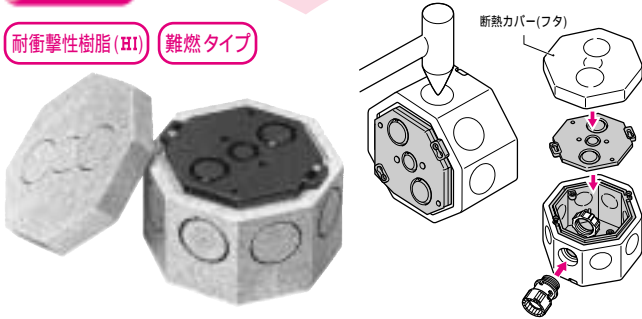

8CB-75Nに断熱材を接着した商品です。ノック付です。使用するノックを断熱カバーの上からハンマー等で打ち抜けば、コネクタが簡単に取り付けられます。

品番	規格	ノックアウト	ケース入数	最小入数
8CB-75ND	深型	側面: 22(25)×6・16(19)×2 上面: 22(25)×2・16(19)×1	20	1

品種追加

打ち込みボックス用断熱シート

樹脂製埋込スイッチボックス用と
樹脂製四角コンクリートボックス用が追加

厚み10mm

粘着シートタイプだからボックスに貼るだけで結露を防止！ノック付だからコネクタが簡単に取り付けられます。

埋込四角アウトレットボックス用
樹脂製埋込スイッチボックス用

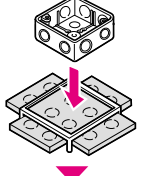
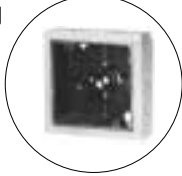

ニュースタートバー (OF-37TS・OF-37TM) が使用できます。

樹脂製
四角コンクリート
ボックス用

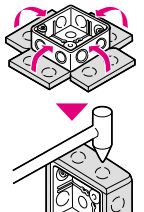
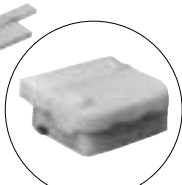
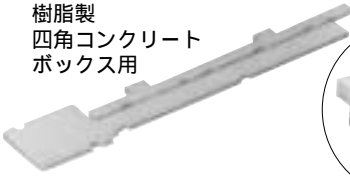

埋込四角アウトレットボックス用

品番	規格	側面ノックアウト	ケース入数	最小入数
CDO-4A-P	中形四角(浅型)	16・22(19・25)×2 22・22(25・25)×2	50	10/袋
CDO-4B-P	中形四角(深型)	22・22(25・25)×2 22・28(25・31)×2	50	10/袋
CDO-5A-P	大形四角(浅型)	16・22(19・25)×2 22・22(25・25)×2	50	10/袋
CDO-5B-P	大形四角(深型)	22・22(25・25)×2 22・28(25・31)×2	50	10/袋

新発売

樹脂製埋込スイッチボックス用

品番	規格	ケース入数	最小入数
CSW-1N-P	1個用	50	10/袋
CSW-2N-P	2個用	40	10/袋
CSW-3N-P	3個用	30	10/袋
CSW-4-P	4個用	20	10/袋
CSW-5-P	5個用	20	10/袋
CSW-6-P	6個用	20	10/袋

新発売

樹脂製四角コンクリートボックス用

品番	規格(深さ)	側面ノックアウト	ケース入数	最小入数
4CB-44-PE	中浅形(44mm)	22(25)×6	50	10/袋
4CB-54-PE	中深形(54mm)	22(25)×6	50	10/袋
4CB-75-PE	中深形(75mm)	22・28(25・31)×4 16(19)×2	50	10/袋
4CBL-54-PE	大深形(54mm)	22(25)×6	50	10/袋
4CBL-75-PE	大深形(75mm)	22・28(25・31)×4 16(19)×2	50	10/袋

新発売

ノントロボックス用断熱シート

粘着シートタイプだからボックスに貼るだけで結露を防止！ノック付だからコネクタが簡単に取り付けられます。

厚み10mm



品番	規格	側面ノックアウト	ケース入数	最小入数
OFB-4A-P	OFB-4A-O用	16・22(19・25)×2 22・22(22・25)×2	50	10/袋

各種防火措置工法に適用！ 防火措置工法用部材が充実

電線管防火工法用充填材の新型 **シートタイプのタイカスールBP**と、
鋼製電線管とバックアップ材がセットになった **タイカスール用スリーブ**が追加！

コンパクトな

シートタイプ

カット
済

埋設合成樹脂製可とう電線管の
防火措置工法に適合

1個分のカット済で使い易く、経済的！

1箱で、
なんと **200** 個分

CD管・PF管14～22サイズの場合
1箇所につき、1個使用で
200箇所分

コーキングガンに
セットするタイプ

耐火 **2** 時間

鋼製電線管の防火措置工法・
埋設合成樹脂製可とう電線管の
防火措置工法に適合

新発売

電線管防火キット
タイカスールBP

品番: MTKS-BP

190°以上の熱を受けると約4～5倍に膨張し、延焼を防止します。

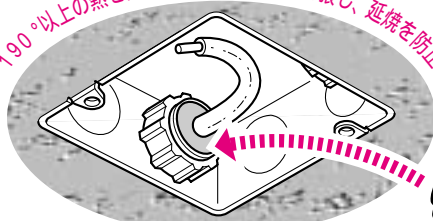

粘土のように丸めて
コネクタの中に入れるだけ！



1箱で

200 個分 (40個 × 5シート入)

埋設合成樹脂製可とう電線管防火措置工法に使用する場合の適用条件

適合CD管・PF管サイズ: 14～36

使用量の目安:

14～22サイズ:
1箇所につき1個使用(200箇所分)

28～36サイズ:
1箇所につき2個使用(100箇所分)

ケーブルの種類:

・電力ケーブル(電線)・通信ケーブル(電線)
・同軸ケーブル・光ケーブル

埋設管長: 30cm以上
1個分の大きさ: 2cm × 4cm

名古屋市消防局通知11消導第83号に基づいた措置工法の材料です。

CD管・PF管のサイズを
問わず使用できます。

ボックス、エンドカバー、F・ころエンド等の端末に使用できます。

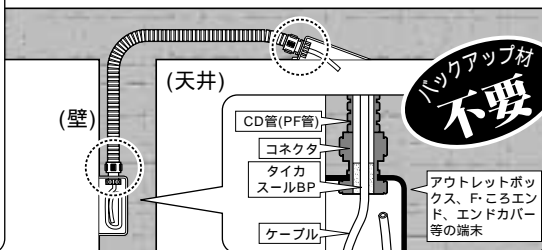

バックアップ材
不要

容量: 300ml (タイカスール1本/鋼製電線管1本使用時
(電線管は 104mm以下・総長300mm))

電線管防火工法に適合(財)日本建築センター評定
(100mm厚以上の壁) (150mm厚以上の床・壁)

BCJ-防災-1113評定 BCJ-防災-1024評定

埋設合成樹脂製可とう電線管防火措置工法に
使用する場合の適用条件

呼び径36mm以下のCD管・PF管及びその端部付属品

ケーブルの種類:

・電力ケーブル(電線)・通信ケーブル(電線)
・同軸ケーブル・光ケーブル

埋設管長: 30cm以上



壁・床・天井の
延焼を防止!

120°以上の熱を
受けると約3～5倍に膨張し、
延焼を防止します。

新発売

鋼製電線管とバックアップ材が
セットになった

タイカスール用スリーブ

E 19 E 25 E 31 E 63 E 104

鋼製電線管の防火措置工法に適合

セット (・スリーブ(全長300mm)..... × 1
内 容 (・バックアップスリーブ(タイカスール充填用)..... × 2)



タイカスールで充填し、
作業効率

アップ
簡単な施工です!

タイカスールで両端をすきまなく充填。

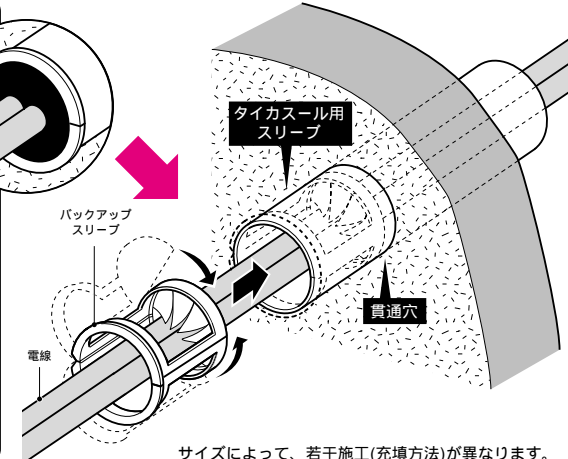
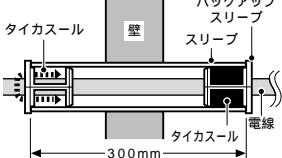

サイズによって、若干施工(充填方法)が異なります。



品 番	スリーブの規格	貫通 穴径	ケース 入 数	最小 入数
MTKS-19S	金属電線管 E19	21	20	1/袋
MTKS-25S	" E25	27	10	1/袋
MTKS-31S	" E31	33	12	1/袋
MTKS-63S	" E63	65	10	1/袋
MTKS-104S	" E104	115	3	1/袋

新発売

隅角ワゴンモール

床面隅角への屋内配管の施工に最適です。
壁面の凹凸(パーテーションの柱等)が解消できる折り取り構付。
(溝は5mmと10mmの間隔で付いています。)壁とモールの間に隙間ができません。
壁にピッタリフィット。フラットな形状ですから、ホコリも溜りません。
基台には釘穴が設けてあり釘打ちがラクにできます。
床面にマッチした3色が揃えてあります。

壁の凹凸が解消できる折り取り溝付です。

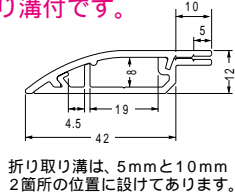
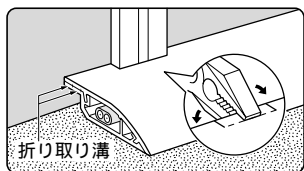

折り取り溝は、5mmと10mm
2箇所の位置に設けてあります。

規格	全長	品番(色)			ケース 入数	最小 入数
		ベージュ	ライトブラウン	グレー		
OP5号	1m	OP5-EJ	OP5-ELB	OP5-EG	10	1
	2m	OP5-2EJ	OP5-2LB	OP5-2EG	10	1

適合

センター ・ 7.5×2 ・ 8×1
VV-F(・1.6×2C-2条・1.6×3C・2.0×2C・2.0×3C)
サイド ・ 4mm以下の通信線・ケーブル

壁面の凹凸をラクに解消!!

ホコリが溜りません!!

隅角にピッタリフィット!

床色にマッチする**3色**

ベージュ ライトブラウン
グレー

新発売

ワゴンモール付属品 フロアプレート

床からのケーブル引き出し時に使用します。

適合：塗代カバー(丸孔カバー)ビスピッチ(66.7mm)の床開口部

品番(色)	ケース 入数	最小 入数			
			ベージュ	ライトブラウン	グレー
OPF-5J	OPF-5LB	OPF-5G	OPF-5M	70	1



OP5型用

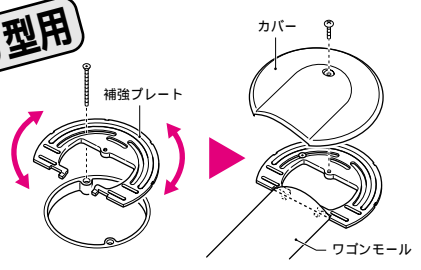

フロアプレートは、360°どの方向にも設置できます。

新発売

同軸ケーブルにはめるだけ! カラーリング

収納に便利なパーツボックス入

5色セット(赤・黄・白・青・緑各100個、白・青・緑各50個入)

同軸ケーブルにはめるだけでケーブルの区別が簡単にできます。色や取り付け数を変えられますから、メンテナンス・増改築時に大変役立ちます。

スッキリ収納! ビス、釘、スリーブ等の収納にも便利なパーツボックス入です。パーツボックスは仕切板のはめ替えにより、収納スペースが自在に変えられます。仕切板6枚付。カラーリング補充用も取り揃えてあります。



適合同軸ケーブル S-5C-FB

カラーリング(パーツボックス入)

品番	ケース入数	最小入数
KR-S1	10	1セット

カラーリング(補充用) 識別しやすい鮮やかな色です!

品番(色)					入数
赤	白	黄	青	緑	
KR-FBR	KR-FBW	KR-FBY	KR-FBB	KR-FBG	100/袋

新発売

スッキリラインクイック付属品 ウォールカバーS

冷媒管の壁からの引き出し箇所を使用します。

配管キャップ(GHC-60/67)を付けたまま取り付けられます。

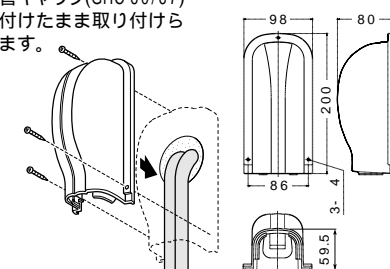

品番(色)				ケース 入数	最小 入数
ミルクホワイト	グレー	チョコレート	黒		
GKAW-S70M	GKAW-S70G	GKAW-S70T	GKAW-S70K	20	1/袋

表示認定工場

MIRAI 未来工業株式会社

本社:大垣市外輪之内町 〒503-0295 TEL(0584)68-0001(代) FAX(0584)69-3900
支店:仙台:TEL(022)367-8506(代) FAX(022)367-8232 東京:TEL(03)3242-7877(代) FAX(03)3242-7870
大垣:TEL(0584)68-0021(代) FAX(0584)69-3900 大阪:TEL(06)6765-4813(代) FAX(06)6765-4814
福岡:TEL(092)937-2216(代) FAX(092)937-2223 住吉:TEL(0584)77-0811(代) FAX(0584)77-0812
営業所:札幌:TEL(011)663-3233(代) FAX(011)663-3288 盛岡:TEL(019)637-7097(代) FAX(019)637-7099
仙台:TEL(022)367-8250(代) FAX(022)367-8232 新潟:TEL(025)269-0269(代) FAX(025)269-0234
水戸:TEL(02955)2-2155(代) FAX(02955)3-0087 大宮:TEL(048)652-9221(代) FAX(048)666-9344
東京:TEL(03)3242-7871(代) FAX(03)3242-7870 千葉:TEL(043)227-1605(代) FAX(043)227-3358
横浜:TEL(045)313-5591(代) FAX(045)313-5622 静岡:TEL(054)203-2856(代) FAX(054)203-2857
松本:TEL(0263)28-6699(代) FAX(0263)28-6701 北陸:TEL(0762)92-3611(代) FAX(0762)92-2151
大垣:TEL(0584)68-0002(代) FAX(0584)69-3900 大阪:TEL(06)6765-4810(代) FAX(06)6765-4814
高松:TEL(087)882-2040(代) FAX(087)882-2023 松山:TEL(089)921-2905(代) FAX(089)921-9904
広島:TEL(082)829-0985(代) FAX(082)829-0680 福岡:TEL(092)937-2215(代) FAX(092)937-2223
長崎:TEL(0957)43-0575(代) FAX(0957)43-6730 熊本:TEL(0968)38-5622(代) FAX(0968)38-2963
鹿児島:TEL(099)250-6311(代) FAX(099)284-1326
工場:本社、老、札幌、茨城第1、茨城第2、茨城第3、熊本第1、熊本第2

ミライ・インターネットホームページ <http://www.mirai.co.jp>

ミライ商品は皆様のご要望から生まれた商品です!
お気軽にアイデア・ご意見をお聞かせください。

このカタログは、H11年7月現在のもので、(当カタログからの無断転載はかたくお断りします。)