

MIRAI 本管材かわら版

30 号

年末年始の飲み過ぎにはくれぐれもご注意を！

mirai news



ユニットバス等の壁穴を利用した水栓の後付けに！

ユニットバス貫通継手&付属品

2014-15年度
管材総合カタログ vol.16
P.135

壁、床を剥がすことなく水栓の後付けができるのでリフォームに最適！

■Wタイプ継手



■Sタイプ継手



セット内容

- 継手本体×1
- 平座×2
- パッキン×2
- スペーサー×1



■Wタイプ継手

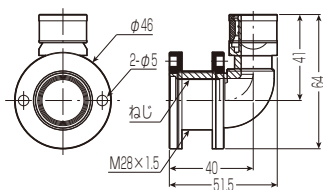

■Sタイプ継手

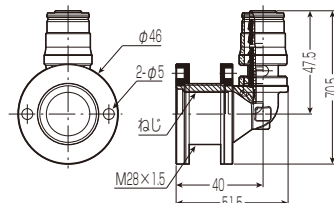

■Wタイプ継手 (架橋ポリエチレン管専用)

品番	ねじ	適合樹脂管サイズ	ケース入数	最小入数	標準価格
WEUB-13A-15	Rp1/2	13	20	1	4,700

■Sタイプ継手

品番	ねじ	適合樹脂管サイズ	ケース入数	最小入数	標準価格
SEUB-13A-15	Rp1/2	13	20	1	4,850

継手の引き出し (天井配管の場合)

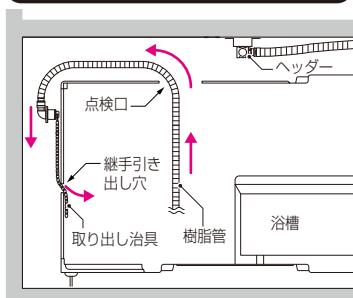

■適合壁板厚等

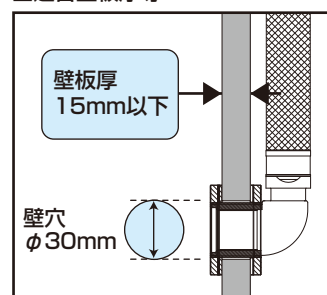

- ①ユニットバス壁等に継手引き出し用の穴を開けます。※元からあった水栓の穴を利用する事も可能です。
- ②継手に樹脂管を接続します。
- ③継手に平座・パッキンを壁厚に合わせてセットし、別売の取り出し治具 (SAK-PK-15) を取

ユニットバス貫通継手用座金 (UBP-L) を使用すれば、壁穴φ50mmまで対応できます。

■取り出し治具 (ユニットバス貫通継手用)

- ユニットバス貫通継手に取り付け、継手引き出し穴から引っ張り出す際に使用します。

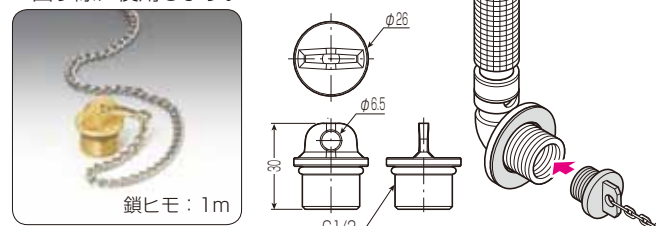

品番	ねじ	入数	標準価格
SAK-PK-15	G1/2	1	1,500

■プレート (ユニットバス貫通継手用)

- ユニットバス貫通継手の取付穴径が大きい場合の化粧に使用します。
- ユニットバス貫通継手の平座、パッキン、スペーサーに替えて使用します。

■取り付け方

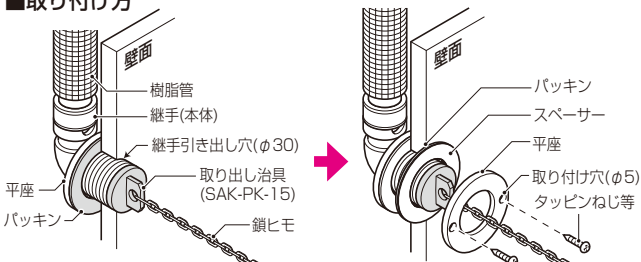

- ④継手引き出し用の穴から取り出し治具を引っ張りだし、継手(本体)を取付穴から引き込みます。
- ⑤壁の表からパッキン・スペーサーを通し、平座を締め付けます。
- ⑥ねじで固定します。※ねじは壁厚以内のものをご使用下さい。

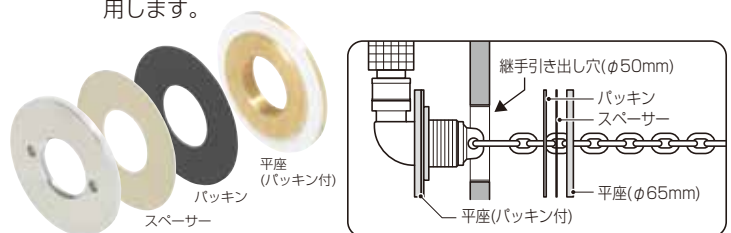

品番	適合	ケース入数	最小入数	標準価格
UBP-L	ユニットバス貫通継手	20	1	2,700



ガス式鉚打機で簡単に固定ができる！

2014-15年度
管材総合カタログ vol.16
未掲載

片サドル(ガス式鉚打機対応)

コンクリート床への管の固定に最適です！

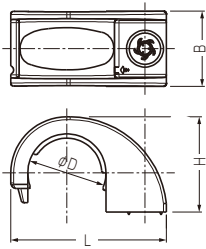

- ガス式鉚打機での固定ができる片サドルです。※ねじ固定もできます。
- バンド線による追加結束もできます。
- 様々な管に対応しています。

■適合管一覧

品番	適合被覆サイズ		適合管サイズ				
	10mm厚	5mm厚	遮熱管	ガードフレキ	サヤ管	CD管	PF管
LSKT-18	—	13	16	13	18	—	16
LSKT-22	10	16	—	—	22	22	—
LSKT-25	13	—	22	16	25	—	22
LSKT-28	—	20	28	—	28	28	—
LSKT-30	16	—	30	—	30	—	28
LSKT-36	20	—	36	20	36	36	—

ガス式鉚打機で簡単固定



品番	φD	B	H	L	ケース入数	最小入数	標準価格
LSKT-18	23	26.5	28.9	50	300	10	56
LSKT-22	27.5	26.5	33.4	54.8	300	10	61
LSKT-25	30.5	26.5	36.3	56.3	200	10	66
LSKT-28	34	30	39.5	60.5	200	10	71
LSKT-30	36.5	30	42	64.3	200	10	77
LSKT-36	42	30	47.6	69.5	120	10	84



座付きアダプターの立ち上げに！

調整座金

2014-15年度
管材総合カタログ vol.16
P.441

- 座付きアダプターを3分ボルトに固定して立ち上げる場合に使用します。
- 固定座金4本用(GS-110W)を使用すれば、3分ボルト4本でよりシッカリと固定できます。
- 座付きアダプターの3点止め、4点止めに対応します。

好きな高さに自在に調整！継手種類も選びません

タッピンねじ4本付

調整座金本体 (GS-116)

固定座金 (GS-110)

●セット品内容

- 調整座金本体 ×1
- 六角ナット ×4
- 3分ボルト(250mm) ×2
- 固定座金(GS-110) ×1



■4点止め

適合取付穴位置：φ40~68.5迄

φ34以下

■3点止め

適合取付穴位置：φ40~68.5迄

φ34以下

品番	適用	適合	ケース入数	最小入数	標準価格
GS-116	本体のみ	座付きアダプター	50	1	360
GS-116-S25	セット品		10	1	1,100

新商品

アンカーボルト用保護カバー

ワンタッチボルトカバー(コーキングタイプ)

関連品

2014-15年度
管材総合カタログ vol.16
P.614



グレー(G)



チョコレート(T)

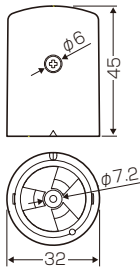

業務用エアコン室外機の 固定ボルトカバーに最適!

- コーキングの注入が容易にできるアンカーボルト用保護カバーです。
- ボルトへは手で押し込むだけで簡単に取付きます。

高耐
候性

HI

カラー 4色



ミルクホワイト(M)



クリア(N)

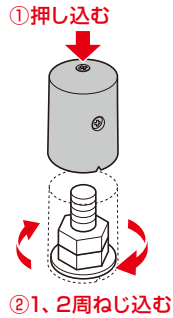

上から注入



横から注入

コーキング注入が容易にできる!

品番 (色)				適合ねじ		適合ボルト高さ	入数	標準価格
グレー	チョコレート	ミルクホワイト	クリア	M8・M10	W3/8	21~43mm	12/袋	190
MBC-C0810G	MBC-C0810T	MBC-C0810M	MBC-C0810N					

お薦め
商品

ウレタンフォーム等の打ち抜きに

断熱材打ち抜き具

2014-15年度
管材総合カタログ Vol.16
P.338

断熱材を簡単キレイに打ち抜くことができます!

■ハンド用

断熱材を途中で取り出せる穴付き

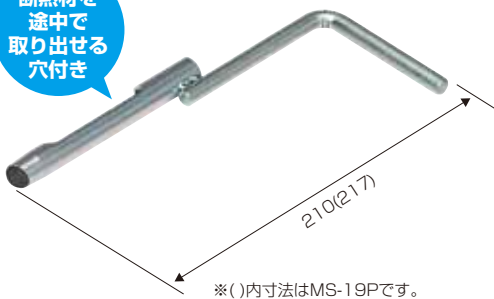

※()内寸法はMS-19Pです。

■ドリル用

断熱材を途中で取り出せる穴付き

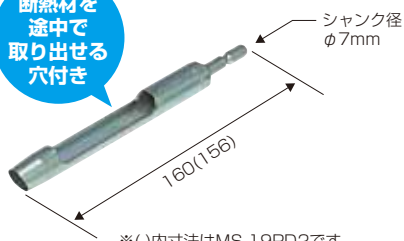

※()内寸法はMS-19PD2です。

- 発泡ポリスチレン、ウレタンフォーム等断熱材の打ち抜きに使用します。
- 簡単キレイに打ち抜けます。
- 刃先には焼入処理が施してあります。
- ドリル用はインパクトドライバーにも使用できます。
- 打ち抜きの途中で断熱材を取り出し穴から取り出しながら施工できます。
※先端から断熱材を取り出す必要がありません。

■ハンド用

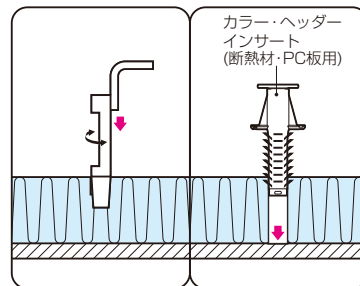

- ①左右に回しながら、押し切りします。(カナヅチで叩いても使用できます。)
- ②幕板まで真直ぐ穴をあけます。
- ③インサートをねじ込み、固定します。

品番	種類	適合	入数	標準価格
MS-16P	ハンド用	打ち抜き径 (φ16mm)	1	1,380
MS-16PD	ドリル用	打ち抜き深さ(φ~100mm)	1	1,910
MS-19P	ハンド用	打ち抜き径 (φ19mm)	1	1,120
MS-19PD2	ドリル用	打ち抜き深さ(φ~100mm)	1	2,150



曲がるドレンパイプ

ドレンパイプフレキ® 20m

関連品

2014-15年度
管材総合カタログ vol.16
P.308

新商品



色：ミルクホワイト

長さ20m巻き追加!

- 可とう性があるドレンパイプです。
- ドレンパイプと同じ外径なので、付属品がそのまま使用できます。

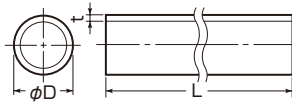

品番	φD	t	全長(L)	入数	標準価格
DP-14F20	18	2	20m	1	10,100
DP-16F20	22	2	20m	1	11,000

私の逸品 vol.2

住設部 中島栄治

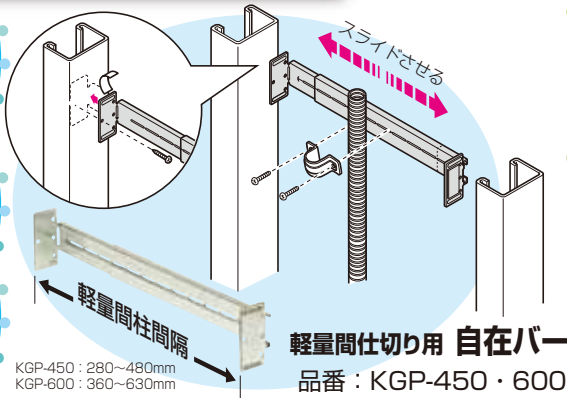

KGP-450 : 280~480mm
KGP-600 : 360~630mm

軽量間仕切り用 自在バー
品番：KGP-450・600

●製品について

軽量間仕切り壁への配管の立ち上げに使用します。もともと、電気のスイッチボックスの取り付けの為に作られた商品ですが、設備工事店様より、「軽量間仕切りでの配管支持に何か良いものはないか?」とのお問い合わせがあり、お勧めさせていただきました。

●お勧めポイント

- ①間隔調整ができるため、軽量間柱の種類やサイズごとに付属品を買い揃える必要がなく、これ1本で対応することができます。
- ②両端折り曲げ部に仮止め用の両面テープが付いておりますので、取り付けも簡単です。
- ③自在バーの中央部分に溝が設けてありますので、サドルと、付属のタッピンネジで配管支持ができるようになっています。

最近では、配管の立ち上げだけでなく、座付き水栓エルボの取り付けにもご使用いただく業者様が増えているそうです。

2014-15年度
管材総合カタログ vol.16
P.425

未来工業

検索

ミライのホームページもご覧ください。新着情報等、お役立ち情報満載です。

<http://www.mirai.co.jp/> Eメール mirai@mirai.co.jp

インターネットで「未来工業」と検索して下さい。

JIS認証取得

MIRAI 未来工業株式会社

本社：大垣市外・輪之内町 〒503-0295 TEL(0584)68-0001(代) FAX(0584)69-3900
 住設部：大垣市外・輪之内町 〒503-0295 TEL(0584)68-0028(代) FAX(0584)83-0757
 支店：仙台：TEL(022)367-8250(代) FAX(022)367-8232 新潟：TEL(025)269-0269(代) FAX(025)269-0234
 東京：TEL(03)3242-7871(代) FAX(03)3242-7874 名古屋：TEL(052)249-1021(代) FAX(052)249-2115
 大阪：TEL(06)6765-4810(代) FAX(06)6765-4814 福岡：TEL(092)937-2216(代) FAX(092)937-2223
 営業所：札幌：TEL(011)663-3233(代) FAX(011)663-3288 旭川：TEL(0166)21-8848(代) FAX(0166)26-6673
 盛岡：TEL(019)637-7097(代) FAX(019)637-7099 仙台：TEL(022)367-8250(代) FAX(022)367-8232
 郡山：TEL(024)991-8898(代) FAX(024)991-8897 新潟：TEL(025)269-0269(代) FAX(025)269-0234
 大津：TEL(0263)97-3141(代) FAX(0263)97-3142 北陸：TEL(076)292-3611(代) FAX(076)292-2151
 水戸：TEL(0295)52-2155(代) FAX(0295)53-0087 さいたま：TEL(048)652-9221(代) FAX(048)666-9344
 東京：TEL(03)3242-7871(代) FAX(03)3242-7874 千葉：TEL(043)227-1605(代) FAX(043)227-3358
 横浜：TEL(045)313-5591(代) FAX(045)313-5622 静岡：TEL(054)236-1505(代) FAX(054)236-1506
 名古屋：TEL(052)249-1021(代) FAX(052)249-2115 大垣：TEL(0584)68-0002(代) FAX(0584)69-3900
 大阪：TEL(06)6765-4810(代) FAX(06)6765-4814 神戸：TEL(078)574-0468(代) FAX(078)574-0566
 高松：TEL(087)882-2040(代) FAX(087)882-2023 松山：TEL(089)921-2905(代) FAX(089)921-9904
 広島：TEL(082)829-0985(代) FAX(082)829-0680 福岡：TEL(092)937-2215(代) FAX(092)937-2223
 大分：TEL(097)586-5545(代) FAX(097)586-5546 長崎：TEL(0957)43-0575(代) FAX(0957)43-6730
 熊本：TEL(0968)38-5622(代) FAX(0968)38-2963 鹿児島：TEL(099)250-6311(代) FAX(099)284-1326
 沖縄：TEL(098)860-7919(代) FAX(098)860-7929
 工場：札幌、山形、茨城第1、茨城第2、茨城第3、大垣、養老、熊本第1、熊本第2

※このカタログは、H27年1月現在のものです。尚、掲載しております商品の価格には、消費税は含まれておりません。ご購入の際には、消費税が付加されます。(当カタログからの無断転載はかたくお断りします。)

※沖縄及び離島価格は、別途お問い合わせ下さい。