

MIRAI 本管材かわら版

32 号

夏です。ビールの美味しい季節がやってきましたね！

mirai news

新商品

エコキュートの配管に最適！

壁貫通フレキ

2015-16年度
管材総合カタログ
vol.17
未掲載

長〜く
まとめて貫通配管

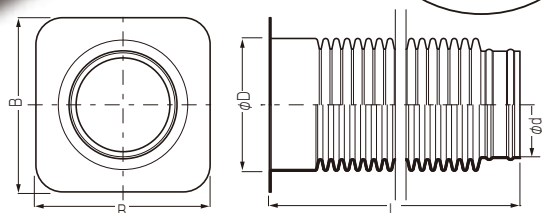

屋内側の施工

- ①基礎壁に、壁貫通フレキの通る穴を設けます。
- ②壁貫通フレキを貫通穴に差し込み、フランジ部をフランジ端面の隙間が隠れるように、プルトリーブ等の防水粘着テープを貼ります。

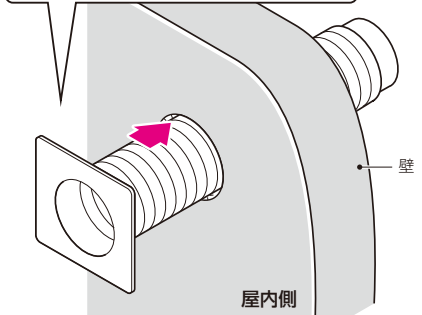
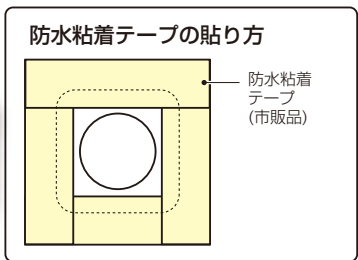

屋外側の施工

- 壁貫通フレキと壁のすき間をコーキングし、防水処理を行います。

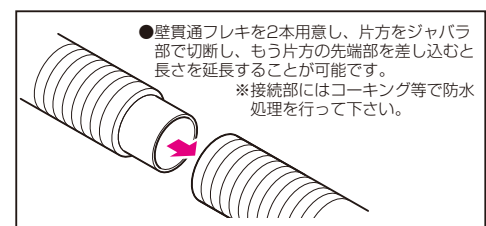
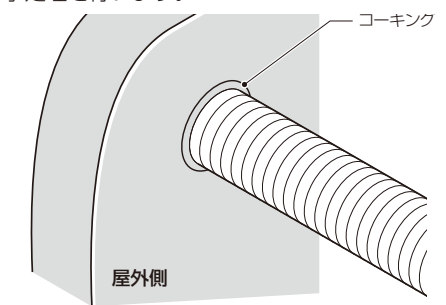

給水・給湯・暖房・ガス管等の
配管をまとめて壁貫通する場合に！

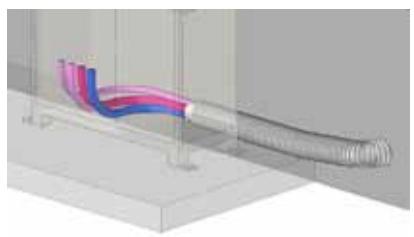

エコキュートからの配管にも！



適合配管例	適合壁穴寸法	L	B	φD	φd
外径φ38×3本迄	φ100mm貫通穴 (VP-100・ポイド#100)	1,000	130	99	77.6
外径φ38×2本及び 外径φ43×2本迄	φ120mm貫通穴	1,000	147	116	94.6

品番	入数	標準価格
GSEKF-100	2	5,500
GSEKF-120	2	6,600



ガス配管用部材

ガス配管を行う際に便利な
固定具等のご紹介です。



おすすめ
商品

天井配管にも便利です!

自在クリップ

2015-16年度
電材総合カタログ
vol.17
P.236

管が
ズレにくい
突起付き

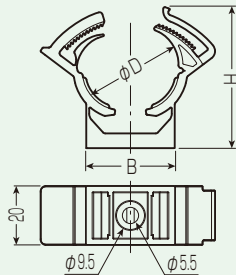

サヤ管・遮熱管
にも適合しています

B	H	φD	適合管サイズ
30	48	21~23	ガス用ステンレス鋼フレキシブル管 15
37	57.5	26~30.5	ガス用ステンレス鋼フレキシブル管 20
44	67	34~36.5	ガス用ステンレス鋼フレキシブル管 25

ロックも解除も簡単

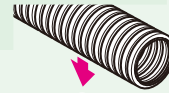

よりしっかり固定したい場合
はペンチ等で閉めて下さい。

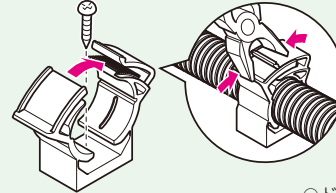

指でロックできます。

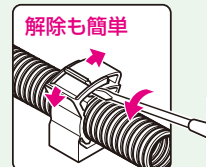

解除も簡単

◎ドライバー等をロック溝に
差し込みコジテ解除します。

品番	ケース 入数	最小 入数	標準価格
GT-S	100	10	83
GT-M	100	10	86
GT-L	50	10	99

おすすめ
商品

追焚き用ホースの固定に!

PF管連サドル

電材 2015
カタログ
P.423

二つの管を同時に 固定可能

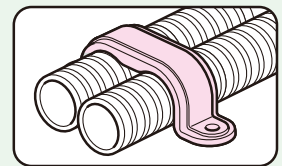
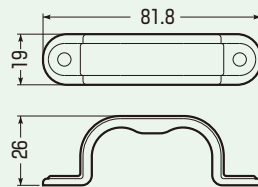

追焚き用
ホースの
固定に最適!

適合管サイズ	色
追焚き用ホース (φ23mm×2)	ベージュ
	グレー

品番	入数	標準価格
SF2-16J	20/袋	65
SF2-16H	20/袋	65

おすすめ
商品

管の宅内への引き込みに!

壁引込みパイプ

電材 2015
カタログ
P.816

フレキ管を宅内に 引き込む際に便利

切断目安
5mm間隔の
目盛り付

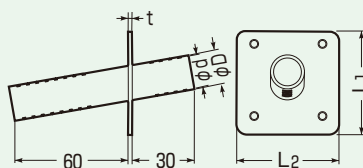

- ラス張り等、木造造営材の貫通に最適です。
- 傾きが付けてありますから貫通部から雨水が侵入しません。
- パイプ部の切断目安として5mm間隔に溝が付けてあります。

ベージュ色

L1	L2	t	φD	φd
54	54	2	18	15
70	54	3	22	18
70	64	3	28	22
72	72	3	34	29
72	80	3	42	36

品番	入数	標準価格
KHP-14J	10/袋	170
KHP-16J	10/袋	190
KHP-22J	10/袋	190
KHP-28J	10/袋	230
KHP-36J	10/袋	290

お勧め商品

鉄筋へのボイド管の固定に！

ボイドハンガー[®]（調整自在型）

鉄筋からの距離が調整可能！

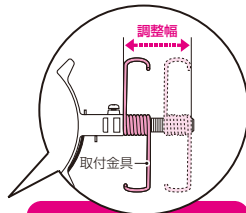

鉄筋からの距離
35mm~60mm
の間で調整可能

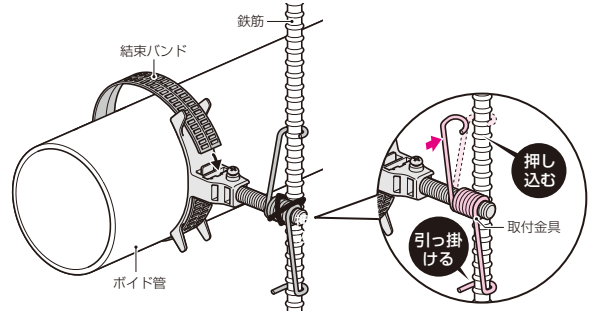

- ①鉄筋からのかぶり厚に合わせ、取付金具の位置を決め、鉄筋に取り付けます。*取付金具のフック(長い側)から鉄筋に引っ掛けて、もう一方フックを押し込みながら鉄筋に取り付けます。
- ②鉄筋と取付金具を市販の結束線等で確実に固定します。
- ③結束バンド部でボイド管を結束固定します。

ボイドの角度調整も自在です！

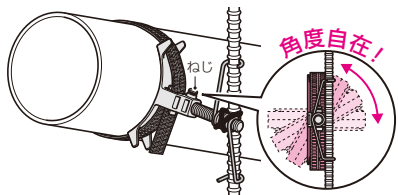

ボイドハンガーのねじを緩めることで、角度調整ができます。

解除も簡単！

バーを倒しながら、バンドを引き抜きます。

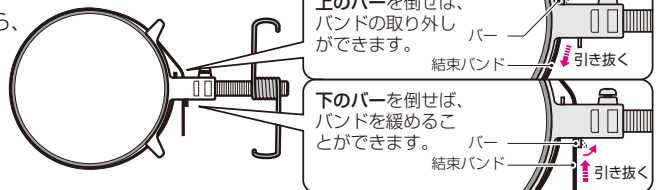

- 鉄筋にボイド管やVE管等を固定する場合に使用します。
- 鉄筋からのコンクリートのかぶり厚を35mm~60mmまで調整可能です。
- ボイド管の角度調節もできます。
- 結束バンドタイプなので、幅広いボイド径に対応し、確実簡単に取り付けられます。
- バンドを好きな長さに切断して使用できるキット品もあります。

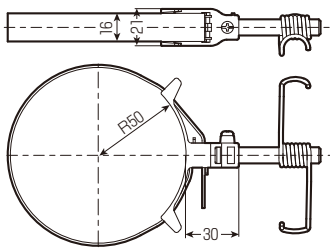

長さ	適合ボイドの呼び	最大適合外径
350mm	50~75	φ90mm迄
500mm	50~125	φ140mm迄
750mm	50~200	φ220mm迄

品番	入数	標準価格
BKH-75T	10/袋	オープン価格
BKT-125T	10/袋	オープン価格
BKT-200T	10/袋	オープン価格

※5m巻のバンドと固定具(10個)をセットにしたキット品もあります。(品番：BKH-5MT)

ご案内

太陽光発電に関わる工事をお考えの皆様

太陽光発電用の部材を様々取り揃えておりますのでご相談下さい。

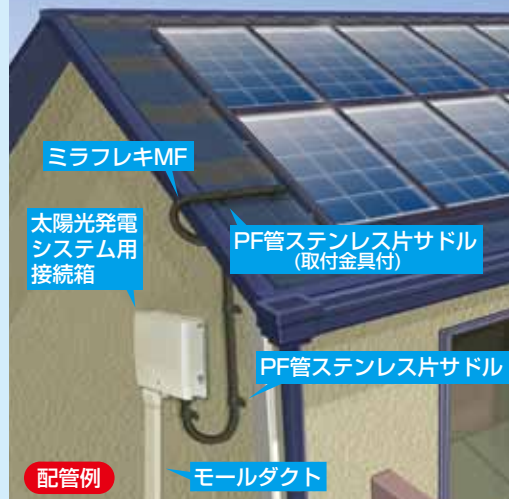

ミラフレキMF
●太陽光発電の配管に！



太陽光発電システム用
接続箱
●回路に合わせた専用設計！



モールダクト
●ケーブル配線カバーに！



PF管ステンレス片サドル
●ミラフレキMFの固定に！
●取付金具付は屋根への固定に最適です。

太陽光発電所の運用、管理をお考えの方には



発電見張り番

●発電所をパソコンごとに監視、異常をすぐに発電通報するシステムです。

未来では
様々な部材を
取り揃えて
おります！



詳細は最寄の営業所までお問い合わせ下さい。

新商品

吊りボルトへのダ円サヤ管の取り付けに！

ダ円クリップ (吊りボルト用)

ダ円サヤ管の
吊りボルトへの取付簡単！

2015-16年度
管材総合カタログ vol.17
P.619・653

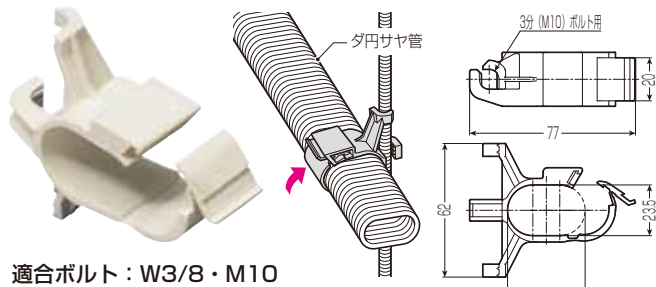

適合ボルト：W3/8・M10

適合ダ円サヤ管サイズ	品番	ケース入数	最小入数	標準価格
7	VOFT-7	100	10	110

新商品

サヤ管+ダ円サヤ管の取り付けに！

サヤ管連サドル (樹脂製)

サヤ管とダ円サヤ管を
一度に固定可能！

2015-16年度
管材総合カタログ vol.17
P.233・621・656

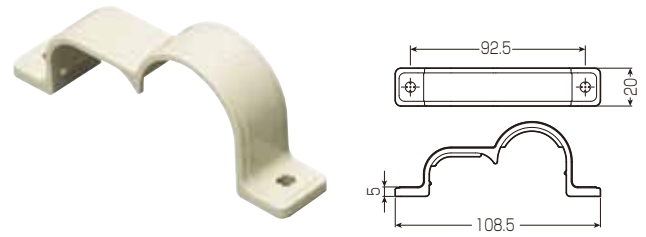

適合管サイズ		品番	ケース入数	最小入数	標準価格
サヤ管	ダ円サヤ管				
30	7	LST2-307	300	20	120

私の逸品 vol.4

東京営業所 井口啓史



低床施工用
立ち上げサポート

コマガリスタンド
品番：SNB-13GPX

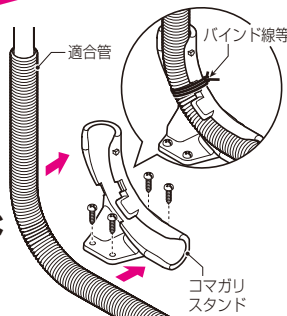

●製品について

低床施工、天井スペースの無い場合での曲がり箇所への補強、立ち上げ固定に使用します。設備業者様より「居住空間を広く取るコンセプト設計のため、低床施工に対応した立ち上げサポートが欲しい」というご要望でこの商品が完成しました。

●お勧めポイント

- ①床仕上げ最小高さ(天井最小スペース)が100mmからと、居住空間の最大化が図れるコンパクト設計になっております。
- ②半割れ構造になっているので、後からでも簡単に設置出来ます。
- ③水栓設置場所を台座先端部が示し、取り付け位置に迷うことがありません。
- ④コマガリスタンド用スリーブ(別売)(品番：SNB-13PGXC)をご使用頂ければ床仕上げのレベル調整(110~260mm)出来て、尚且樹脂管をコーキングから保護出来ます。

●お客様の声

多くのお客様から「こんな商品を持っていた！従来の立ち上げサポートに比べ非常にコンパクト化していて良い。後付出来るから便利だよ！」等のお言葉を頂いております。

2015-16年度
管材総合カタログ vol.17
P.443

未来工業

検索

ミライのホームページもご覧ください。新着情報等、お役立ち情報満載です。

http://www.mirai.co.jp/ Eメール mirai@mirai.co.jp

インターネットで「未来工業」と検索して下さい。

JIS認証取得

MIRAI 未来工業株式会社

本社：大垣市外輪之内町 〒503-0295 TEL(0584)68-0001(代) FAX(0584)69-3900
 支店：大垣市外輪之内町 〒503-0295 TEL(0584)68-0028(代) FAX(0584)69-5602
 支店：仙台 TEL(022) 367-8250(代) FAX(022) 367-8232 新潟：TEL(025) 269-0269(代) FAX(025) 269-0234
 東京：TEL(03) 3242-7871(代) FAX(03) 3242-7874 名古屋：TEL(052) 957-2733(代) FAX(052) 957-2764
 大阪：TEL(06) 6765-4810(代) FAX(06) 6765-4814 福岡：TEL(092) 937-2216(代) FAX(092) 937-2223
 営業所：札幌：TEL(011) 663-3233(代) FAX(011) 663-3288 旭川：TEL(0166) 21-8848(代) FAX(0166) 26-6673
 盛岡：TEL(019) 637-7097(代) FAX(019) 637-7099 仙台：TEL(022) 367-8250(代) FAX(022) 367-8232
 郡山：TEL(024) 991-8898(代) FAX(024) 991-8897 新潟：TEL(025) 269-0269(代) FAX(025) 269-0234
 松本：TEL(0263) 97-3141(代) FAX(0263) 97-3142 北陸：TEL(076) 292-3611(代) FAX(076) 292-2151
 水戸：TEL(0295) 52-2155(代) FAX(0295) 53-0087 さいたま：TEL(048) 652-9221(代) FAX(048) 666-9344
 東京：TEL(03) 3242-7871(代) FAX(03) 3242-7874 千葉：TEL(043) 227-1605(代) FAX(043) 227-3358
 横浜：TEL(045) 313-5591(代) FAX(045) 313-5622 静岡：TEL(054) 236-1505(代) FAX(054) 236-1506
 名古屋：TEL(052) 957-2733(代) FAX(052) 957-2764 大垣：TEL(0584) 68-0002(代) FAX(0584) 69-3900
 大分：TEL(097) 882-2040(代) FAX(097) 882-2023 神戸：TEL(078) 574-0468(代) FAX(078) 574-0556
 高松：TEL(087) 882-2040(代) FAX(087) 882-2023 松山：TEL(089) 921-2905(代) FAX(089) 921-9904
 広島：TEL(082) 829-0985(代) FAX(082) 829-0680 福岡：TEL(092) 937-2215(代) FAX(092) 937-2223
 大分：TEL(097) 586-5545(代) FAX(097) 586-5546 長崎：TEL(0957) 43-0575(代) FAX(0957) 43-6730
 熊本：TEL(0968) 38-5622(代) FAX(0968) 38-2963 鹿児島：TEL(099) 250-6311(代) FAX(099) 284-1326
 沖縄：TEL(098) 860-7919(代) FAX(098) 860-7929

工場：札幌、山形、茨城第1、茨城第2、茨城第3、大垣、養老、熊本第1、熊本第2

※このカタログは、H27年8月現在のものです。尚、掲載しております商品の価格には、消費税は含まれておりません。ご購入の際には、消費税が附加されます。(当カタログからの無断転載はたかくお断りします。)

※沖縄及び離島価格は、別途お問い合わせ下さい。