

# ビームラックル(H・L・C形鋼用)

## W3/8ボルト取付可能

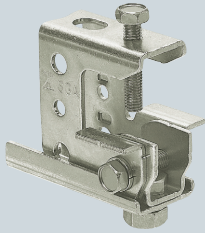

連結金具を組み替えると、角度を自在にできます。

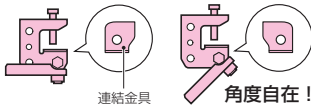

(適合寸法)

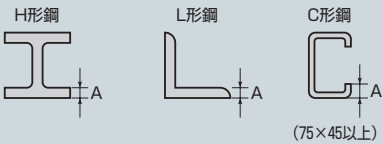

- 蛍光灯・配線器具等の取り付けに使用します。
- 吊りボルトを下げ、ラック・ダクト等の支持に使用します。
- スライドさせて、位置の調整ができます。
- 組み替えにより、角度を自在にできます。

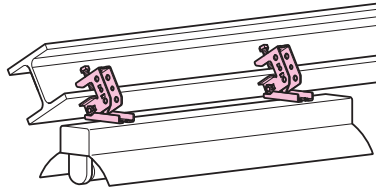

許容静荷重

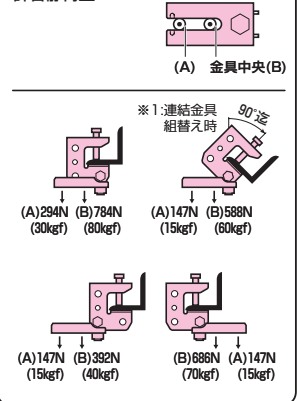

※推奨ボルト締付けトルク → 1497頁

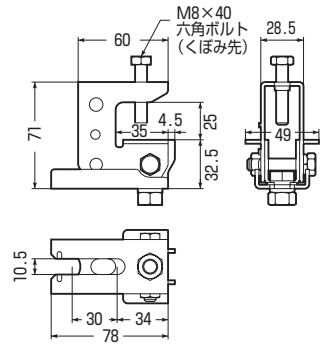
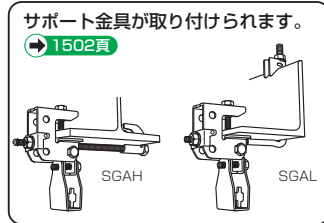

## ■電気亜鉛めっき仕様 RoHS対応

品番	適合寸法(A)	入数	取付数	希望小売価格(税抜)
SGA-12	H・L形鋼(鋼材厚24mm迄) C形鋼(ツバ20mm迄)	20	1	780