

ビームラックル(H形鋼・C形鋼組合せ用)

金属製丸形フランジ付

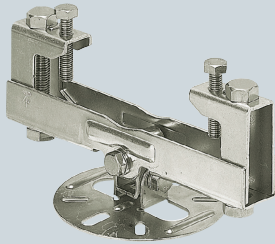

(適合寸法)

H形鋼



C形鋼組合せ

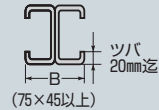

鋼材厚 (A)
10~30サイズは20mm迄
40サイズは24mm迄

●高天井用の照明器具の取り付けに使用します。

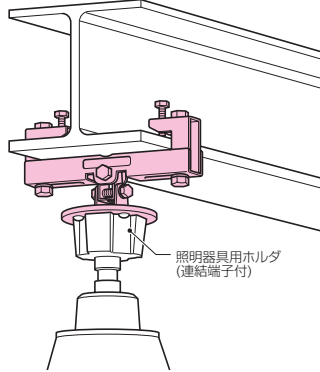

取付手順

①のボルトを固定し、鋼材に取り付けてから②、③、④のボルトを順に固定してください。

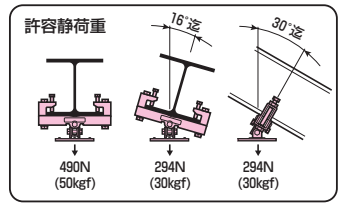
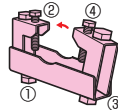

※推奨ボルト締付けトルク → 1497頁

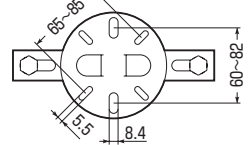
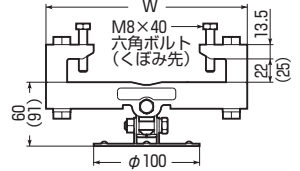

※()内寸法はサイズ40です。

■電気亜鉛めっき仕様 RoHS対応

品番	適合鋼材幅(B)	W	入数	最小入数	希望小売価格(税抜)
SGBF-10	60~105mm	140	30	1	2,390
SGBF-15	90~155mm	190	15	1	2,710
SGBF-20	140~205mm	240	15	1	3,060
SGBF-30	240~305mm	340	15	1	3,420
SGBF-40	250~400mm	460	5	1	3,740

●SGBF-10~30の溶融めっき仕様も受注品として承ります。品番末尾にDを付けてご注文ください。

受