

ビームラックル(H形鋼・C形鋼組合せ用)

金属製露出丸形ボックス
(PSE適合品)付

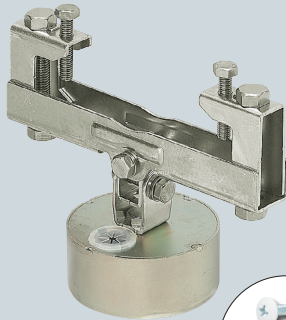

(適合寸法)

H形鋼

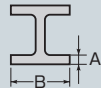

C形鋼組合せ

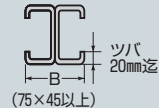

鋼材厚(A)
10~30サイズは20mm迄
40サイズは24mm迄

●高天井用の照明器具の取り付けに
使用します。

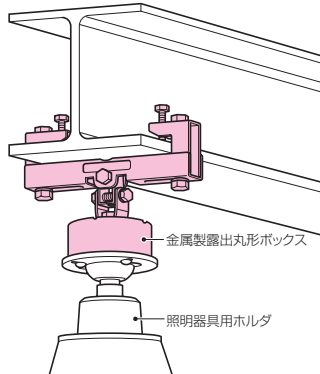

取付手順

①のボルトを固定し、
鋼材に取り付けてから
②、③、④のボルトを順
に固定してください。

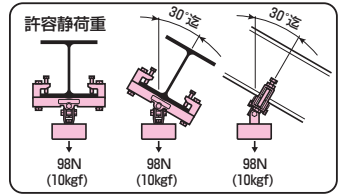
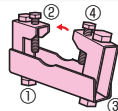

※推奨ボルト締付けトルク → 1497N

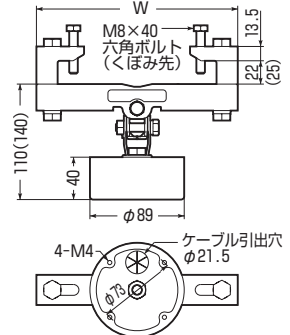

※()内寸法はサイズ40です。

■電気亜鉛めっき仕様 RoHS対応

品番	適合鋼材幅(B)	W	入数	最小入数	希望小売価格(税抜)
SGBJ-10	60~105mm	140	10	1	3,880
SGBJ-15	90~155mm	190	10	1	4,220
SGBJ-20	140~205mm	240	5	1	4,560
SGBJ-30	240~305mm	340	5	1	4,860
SGBJ-40	250~400mm	460	5	1	5,240

受