

# 2020年度 電設資材総合カタログ 正誤表

2020年度版総合カタログで下記の通り誤記がありましたので訂正いたします。  
ご迷惑おかけ致しましたことを深くお詫び申し上げます。

2020年5月現在

**誤** ご注意ください  
品番間違い **正**

**P127** 現ヘルメット装着品



品番：USH-N2



品番：USH-N

➔

旧タイプ



品番：USH-N



品番：USH-N2

**ご注意ください** 内装は2タイプあります。交換の際は  
今ご使用のタイプをお選びください。

**P128** 旧タイプ



品番：USH-NS

➔

旧タイプ



品番：USH-NS



品番：USH-NS2

**ご注意ください** 内装は2タイプあります。交換の際は  
今ご使用のタイプをお選びください。

**P129** 旧タイプ



品番：USH-NSV

➔

旧タイプ



品番：USH-NSV



品番：USH-NSV2

**ご注意ください** 内装は2タイプあります。交換の際は  
今ご使用のタイプをお選びください。

内装交換の際は、今取り付いているタイプと同じタイプをお選びください。

※現ヘルメットの内装をご注文されると改良品になります。(装着可能)

旧ヘルメット装着品



現ヘルメット装着品



改良品 ※順次変更予定



旧USメット	現及び改良品USメット
USメット内装 品番：USH-N P127	USメット内装 品番：USH-N2 P127
USメット(シールドタイプ)内装 品番：USH-NS P128	USメット(シールドタイプ)内装 品番：USH-NS2 P128
USメット(スモークバイザータイプ)内装 品番：USH-NSV P129	USメット(スモークバイザータイプ)内装 品番：USH-NSV2 P129

# 2020年度 電設資材総合カタログ 正誤表

P673、P1501 製品は2個1組の誤りです。

## ターンバックル(シャックル付)

誤

**新商品**



破断荷重：13500N(1378kgf)以上

●両側アイボルトタイプのターンバックルとシャックルを組み合わせた製品です。

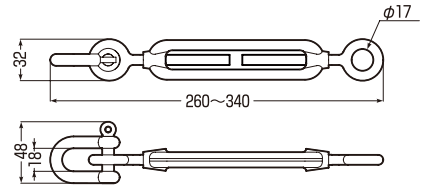

種類	品番	入数	標準価格
電気亜鉛めっき仕様	<b>YKTS-W3</b>	1	1,180



正

**新商品** 2個1組



破断荷重：13500N(1378kgf)以上

種類	品番	入数	標準価格
電気亜鉛めっき仕様	<b>YKTS-W3</b>	1組	1組 1,180

P836 製品図面が未掲載でした。

## 壁引込みパイプ (ショートタイプ)

〈ベージュ色〉

**新商品**

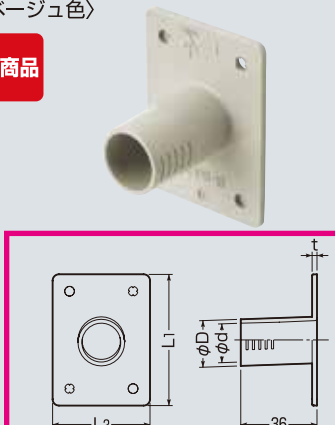

- 電線を木造々営材に貫通させる場合の電線保護、防水に使用します。
- 傾きがつけてありますから雨水が浸入しません。
- パイプ切断の目安として3mm間隔に溝がつけてあります。

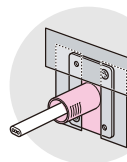

※必要に応じて外壁まわりや、ケーブルまわり等、コーキングしてください。

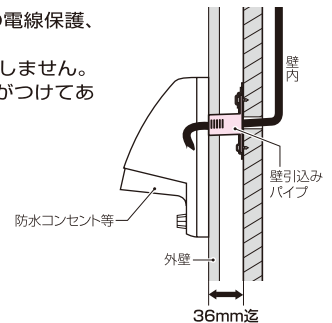

品番	L <sub>1</sub>	L <sub>2</sub>	t	φD	φd	入数	標準価格
<b>KHPS-16J</b>	62	46	2.3	22	18	10	190
<b>KHPS-22J</b>	62	46	2.5	26	22	10	190
<b>KHPS-28J</b>	74	58	2.5	34	29	10	230
<b>KHPS-36J</b>	82	82	2.5	41	36	10	290