

Mirai

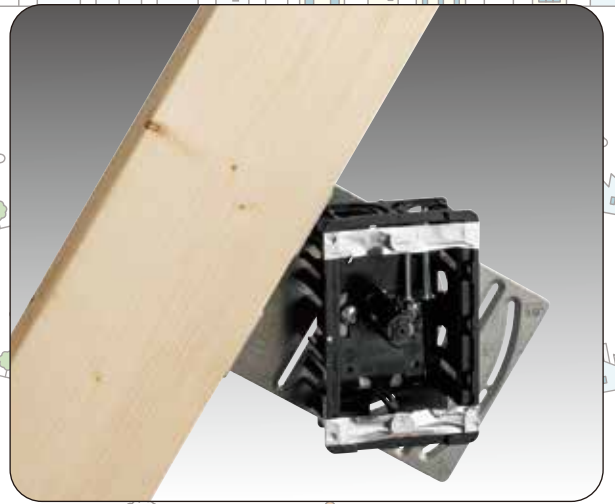

住宅用スライドボックス関連品

け書きゲージ

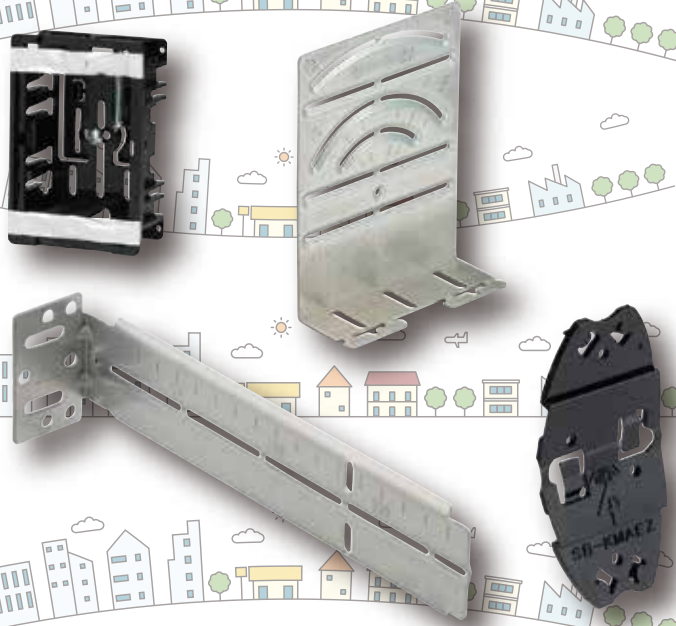

MIRAI
未来工業株式会社

ひっかけスライドボックス

PS E

アルミ箱付 直接配管 PF22

- 固定バーへ引っ掛けるだけで仮施工が可能なスライドボックスです。
- 上部ノックのリブをニッパー等で切り外せば、波付電線管を横からはめ込むことができます。
- 小判穴ホルソーでの穴あけ対応品です。

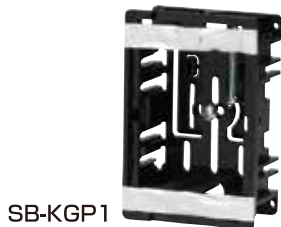

SB-KGP1



SB-KGP2
・仕切板(53M)付

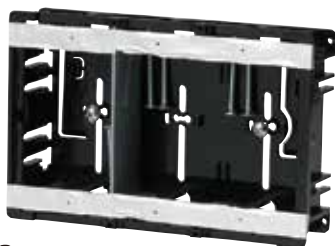

SB-KGP3
・仕切板(53M)付

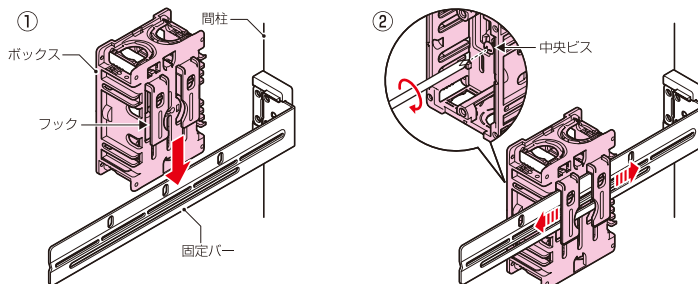

- ① ボックス背面のフックを固定バーに引っ掛けます。
- ② ボックスを任意の位置にスライドし、位置が決まったら中央ビスで固定します。

- 開口後、壁開口とボックスがズレた場合にボックスを上下左右に調整移動が可能です。

※左右へ25mm上下へ15mm程度調整可能です。

中央ビスを緩め、ボックスを移動し、中央ビスをまた締めて固定します。
※下方に調整する場合は、ボックス底面のストッパーを抜く加工が必要です。

左右に調整する場合

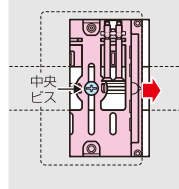

上方向に調整する場合

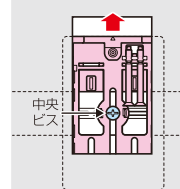

■SB-KGP1

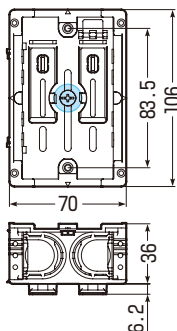

■SB-KGP2

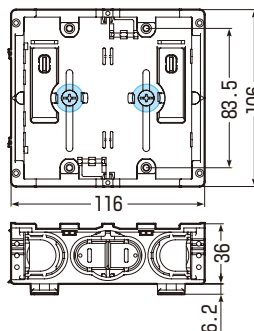

■SB-KGP3

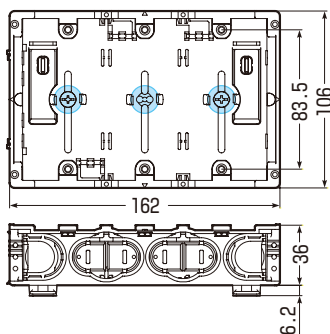

※図面中の●はアッターキャッチ磁石の取り付け位置です。

適合固定バー

KGP-KMA36



KGP-KMA36W

種類	品番	開口寸法	管の種類別、接続可能本数(片側)									入数	最小入数	希望小売価格(税抜)		
			TLフレキ			PF管			CD管							
			14	16	22	14	16	22	14	16	22					
1ヶ用	SB-KGP1	55×95mm	2	2	2	2	2	2	2	2	2	2	2	100	20	330
2ヶ用	SB-KGP2	101×95mm	2	2	2	2	3	3	2	2	2	2	50	10	600	
3ヶ用	SB-KGP3	147×95mm	2	2	2	2	4	4	2	2	2	2	20		1,310	

スロットインスライドプレート

- 調整固定バーにスライドボックスを取り付けるプレートです。
- ボックスの位置決め、施工後の位置修正が容易です。



■SB-KGPEZ

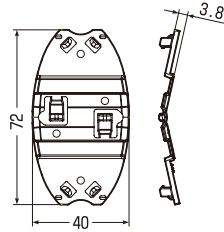

■SB-KMAEZ

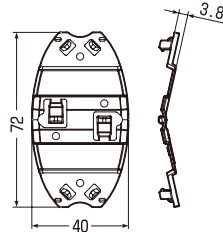

品番	適合ボックス	適合固定バー	入数	希望小売価格(税抜)
SB-KGPEZ	当社スライドボックス(背面ノック付)	KGP-130・KGP-188 KGP-230・KGP-230SB	10	140

■軽間シリーズ用

品番	適合ボックス	適合固定バー	入数	希望小売価格(税抜)
SB-KMAEZ	当社スライドボックス(背面ノック付)	KGP-KMA36(W) KMA45(W)	10	140

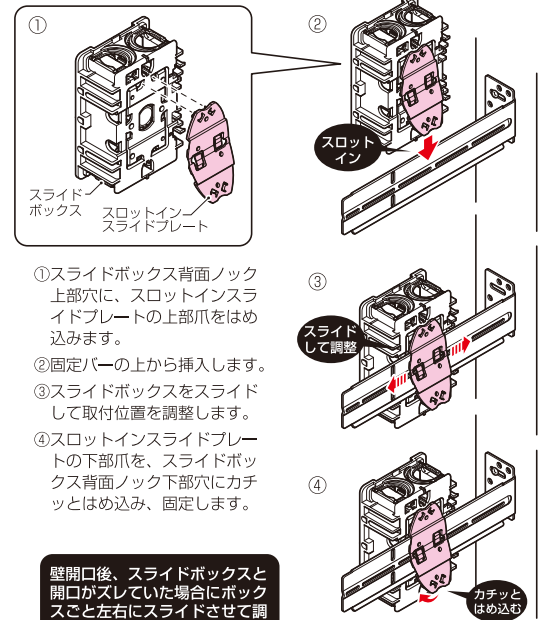

- ①スライドボックス背面ノック上部穴に、スロットインスライドプレートの上部爪をはめ込みます。
- ②固定バーの上から挿入します。
- ③スライドボックスをスライドして取付位置を調整します。
- ④スロットインスライドプレートの下部爪を、スライドボックス背面ノック下部穴にカチッとはめ込み、固定します。

壁開口後、スライドボックスと開口がズレていた場合にボックスごと左右にスライドさせて調整することが可能です。

軽量間仕切り用 調整固定バー (スロットインスライドプレート付)

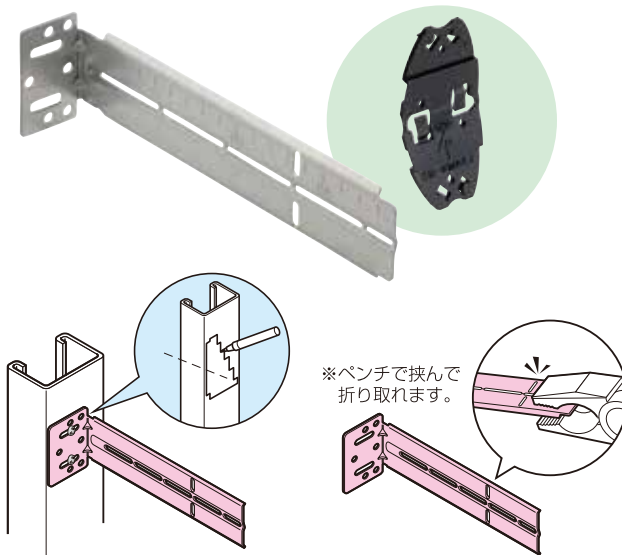
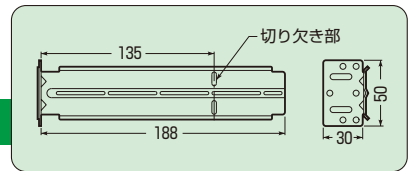

- 軽量間仕切り壁へのボックスの取り付けに使用します。
- 軽量間柱の種類やサイズごとに付属品を買い揃える必要がなく、これ1本でボックスを取り付けることができます。(下記適合表参照)
- 片面取り付けで、間柱間隔が狭い箇所等にボックスを取り付ける場合に便利です。(切断しても使用できます。)
- 両面テープ付ですから仮止めができ軽量間柱への取り付けが簡単です。
- スライドボックスの固定に使用し、壁開口とボックスがズレた場合に左右にスライドして調整することが可能なスロットインスライドプレート付です。

取り付け適合表

○：取り付け可能 ×は、調整固定バー本体の厚み(4mm)及び開口軽量間柱開口側の折り返し部の厚みにより取り付けできません。
×：取り付け不可 ※以下の表は開口軽量間柱開口側の折り返しを8mmとして計算してあります。

スライドボックス(背面ノック付き)種類	総深さ(H)	軽量間柱の背面側						
		軽量形鋼サイズ(W)						
スライドボックス(浅形)	28	○	○	○	○	○	○	○
スライドボックス	36	—	○	○	○	○	○	○
スライドボックス(深形)	45	—	—	—	○	○	○	○
スライドボックス(背面ノック付き)種類	総深さ(H)	開口軽量間柱の開口側						
		軽量形鋼サイズ(W)						
スライドボックス(浅形)	28	×	×	○	○	○	○	○
スライドボックス	36	—	×	×	○	○	○	○
スライドボックス(深形)	45	—	—	—	×	○	○	○

■スロットインスライドプレートの施工

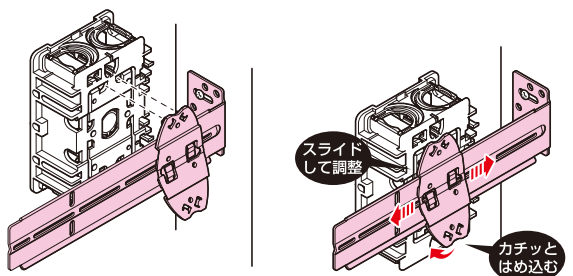

品番	適合軽量間柱	適合ボックス	入数	希望小売価格(税抜)
KGP-188EZ2	●角スタッド ●C型スタッド	当社スライドボックス(背面ノック付)	10	480

調整固定バー (胴縁・筋交い用)

スライド
ボックス
用



ボックス取り付け用
タッピンねじ付

- スライドボックスを胴縁、筋交いに取り付ける場合に使用します。
- 筋交い角度は45°まで対応できます。

■胴縁への取り付け

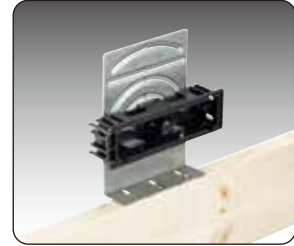
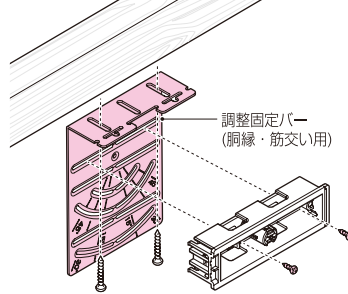

- ①調整固定バーの台座部先端を胴縁の前面に合わせ、タッピンねじ(呼び4以下)で固定します。
※ねじは市販品をご使用ください。
- ②調整固定バーに、付属ねじ2本でスライドボックスを固定します。

●吊り下げ 下面取り付け・上面取り付け

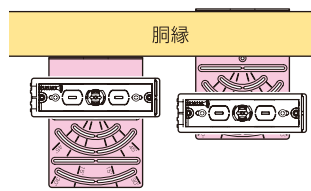

●上面取り付け

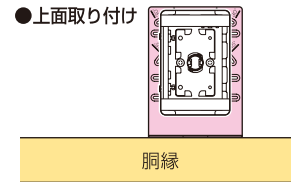

浅形を取り付ける場合は、調整固定バー台座部先端の切り欠きをペンチ等で折り取ります。



- 浅形の取り付け
切り欠きを折り取る

※深形(深さ45mm)にも対応します。
胴縁、筋交いの前面から9mm控えて取り付けてください。

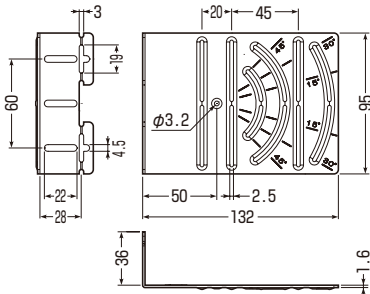

■筋交いへの取り付け

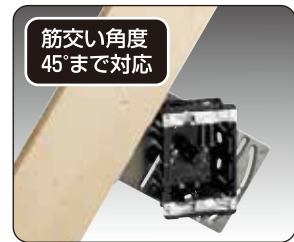
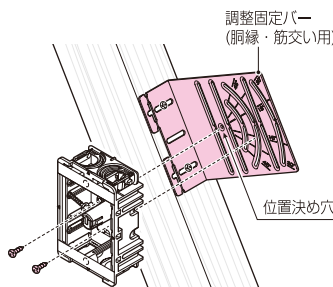

筋交い角度
45°まで対応

角度調整の中心としてスライドボックス一番端の取り付け穴を使用します。(右図①)

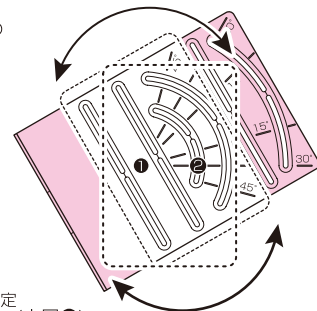
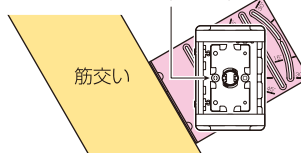

- ①調整固定バーの台座部先端を、筋交いの前面に合わせタッピンねじ(呼び4以下)で固定します。
※ねじは市販品をご使用ください。
- ②スライドボックス一番端の取り付け穴と調整固定バーの位置決め穴を、付属ねじで仮固定します。(上図①)
- ③スライドボックスの角度調整を行った後、ねじ締め固定します。(上図①②)

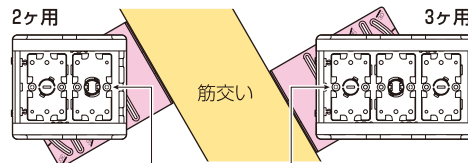

スライドボックス2ヶ用、3ヶ用、4ヶ用、5ヶ用も、一番端の取付け穴を中心として角度調整し、取り付けることができます。

品番	適合スライドボックス	入数	希望小売価格 (税抜)
KGP-DS36	<ul style="list-style-type: none"> 標準品(深さ36mm) 浅形(深さ28mm) 	10	670

け書きゲージ (スライドボックス用)

●様々なけ書きに対応できるマルチけ書きゲージです。



水平器付

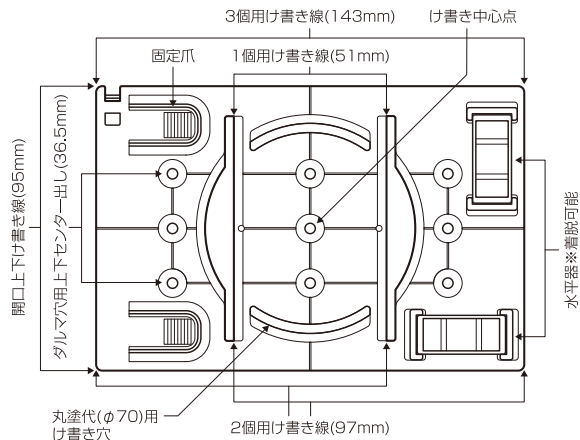

■着脱可能な水平器付

水平器底面には粘着固定が出来る固定ゲルシートがついており、簡易的な水平器としてご使用いただけます。
※固定ゲルシートは、汚れても水洗いをすることで、何度でも粘着力が復活します。

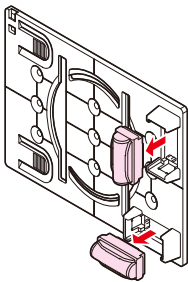

このゲージで描けるけ書き線

- 1個用ボックス(51×95mm)
- 2個用ボックス(97×95mm)
- 3個用ボックス(143×95mm)
- ダルマ穴の上下センター出し
※2個用、3個用も同時に可能です。
- 丸塗代(φ70)用け書き穴

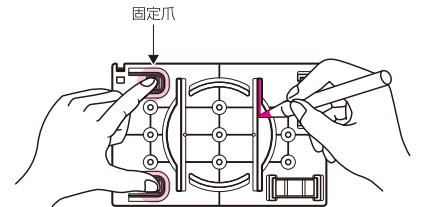

品番	適合	入数	希望小売価格(税抜)
KG-SB1	弊社スライドボックス ※センター磁石探知式のボックスのみに対応	1	5,300

LGS用け書きゲージ



水平器付

- 軽量間柱にボルト貫通用のパンチ穴をけ書く場合に使用します。(穴サイズ: W3/8ボルト)
- 軽量間柱に軽量間仕切り用調整固定バーを取り付けるためのゲージとしても使用できます。
- 磁石付なので、軽量間柱に仮保持できます。
- け書き位置は1mm単位で調整できます。

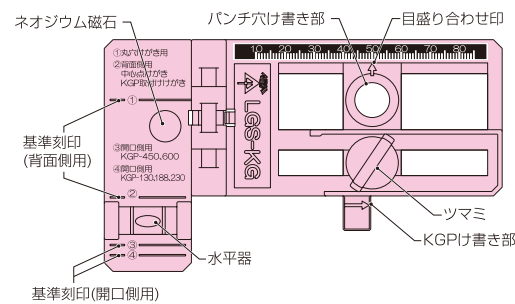

■軽量間柱へのパンチ穴のけ書き方法

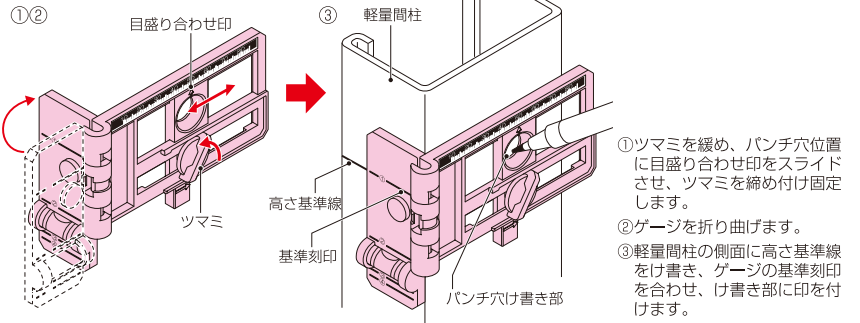

折りたんでコンパクトに収納できます。

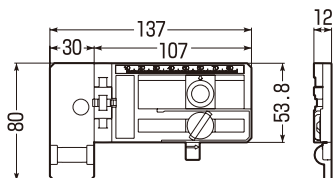

品番	適合	適用	入数	希望小売価格(税抜)
LGS-KG	軽量間柱 (角スタッド、 C型スタッド)	軽量間仕切り調整固定バー (KGP-130、KGP-188、KGP-230) (KGP-450、KGP-600)	1	3,000

け書きゲージ (コンパス付)

●弊社スライドボックス、パネルボックスのけ書きやコンパスとしても使用できるマルチけ書きゲージです。

水平器付



ボックスのけ書き位置

●ゲージ寸法：70×120
(化粧プレートサイズ)

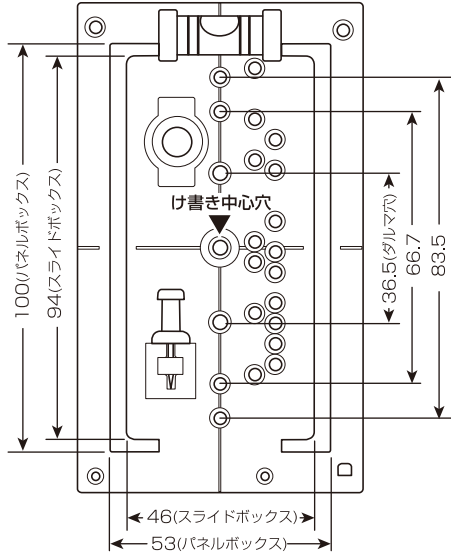

コンパスとして使用の場合

コンパス①または②にピンを刺し、そこを支点に希望径をけ書きします。

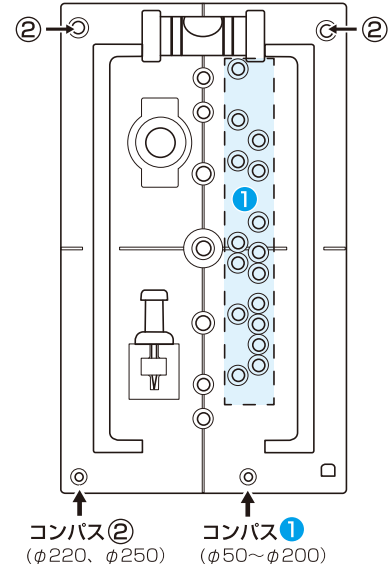

金属下地や木ビスが探知できます。

●金属面があるとゲージ内の磁石が壁面に「カチッ」とくっつきます。

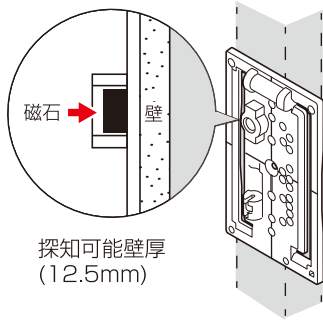

コンパスとして使用する場合は、コンパス①または②の穴にピンを刺し、ゲージに表示の寸法穴より希望の径をけ書きします。

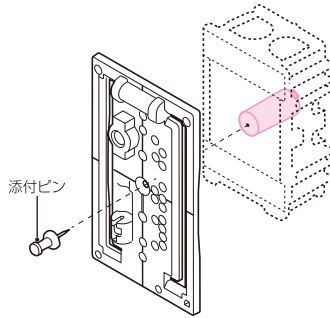
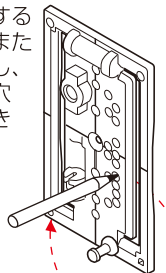

- ①印を付けたボックスのセンター位置にゲージのけ書き中心穴を合わせ、本体添付のピンで仮止めします。
- ②ゲージを押さえながら適合のボックスをけ書きします。
※2ヶ用以上のボックスをけ書く場合は1ヶ用け書き線を基準に46ピッチづつ広げます。

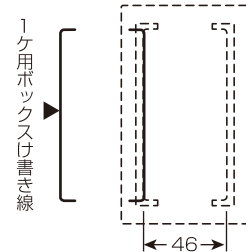

品番	適合	コンパス径	入数	希望小売価格 (税抜)
KG-SB3	弊社スライドボックス、パネルボックス	φ50, φ55, φ65, φ75, φ80, φ85 φ100, φ105, φ110, φ115, φ125 φ150, φ155, φ165, φ175, φ200 φ220, φ250	1	

ホームページ <https://www.mirai.co.jp/> Eメール mirai@mirai.co.jp

※このカタログに掲載しております商品の価格は1個単位の価格です。
※このカタログは、2024年5月現在のものです。このカタログは専門業者様向け、当社との業者間取引用です。(当カタログからの無断転載はかたくお断りします。)
※このカタログに掲載しております価格には消費税は含まれておりません。ご購入の際には消費税が付加されます。

※沖縄及び離島価格は、別途お問い合わせください。

MIRAI 未来工業株式会社

本社：岐阜県安八郡輪之内町榎保1695-1 〒503-0201 TEL.(0584)68-0001(代) FAX(0584)69-3900

支店：仙台：TEL.(022)367-8250(代) FAX(0584)83-0235 新潟：TEL.(025)269-0269(代) FAX(0584)83-0865
東京：TEL.(03)3527-3942(代) FAX(0584)83-0645 名古屋：TEL.(052)957-2733(代) FAX(0584)83-0650
大阪：TEL.(06)6765-4810(代) FAX(0584)83-0654 中四国：TEL.(087)882-2040(代) FAX(0584)83-0659
福岡：TEL.(092)937-2215(代) FAX(0584)83-0326

営業所：札幌：TEL.(011)663-3233(代) FAX(0584)83-0233 旭川：TEL.(0166)21-8848(代) FAX(0584)83-0234
盛岡：TEL.(019)637-7097(代) FAX(0584)83-0231 仙台：TEL.(022)367-8250(代) FAX(0584)83-0235
郡山：TEL.(024)991-8898(代) FAX(0584)83-0232 新潟：TEL.(025)269-0269(代) FAX(0584)83-0865
松本：TEL.(0263)97-3141(代) FAX(0584)83-0517 北陸：TEL.(076)292-3611(代) FAX(0584)83-0830
水戸：TEL.(0295)52-2155(代) FAX(0584)83-0643 さいたま：TEL.(048)652-9221(代) FAX(0584)83-0644
東京：TEL.(03)3527-3942(代) FAX(0584)83-0645 千葉：TEL.(043)227-1605(代) FAX(0584)83-0646
横浜：TEL.(045)313-5591(代) FAX(0584)83-0647 静岡：TEL.(054)236-1505(代) FAX(0584)83-0648
名古屋：TEL.(052)957-2733(代) FAX(0584)83-0650 大垣：TEL.(0584)68-0002(代) FAX(0584)83-0652
大阪：TEL.(06)6765-4810(代) FAX(0584)83-0654 大津：TEL.(078)574-0468(代) FAX(0584)83-0656
高松：TEL.(087)882-2040(代) FAX(0584)83-0659 松山：TEL.(089)921-2905(代) FAX(0584)83-0663
広島：TEL.(082)545-9280(代) FAX(0584)83-0664 福岡：TEL.(092)937-2215(代) FAX(0584)83-0326
大分：TEL.(097)589-8570(代) FAX(0584)83-0325 長崎：TEL.(0957)43-0575(代) FAX(0584)83-0327
熊本：TEL.(0968)38-5622(代) FAX(0584)83-0328 鹿児島：TEL.(099)250-6311(代) FAX(0584)83-0324
沖縄：TEL.(098)894-6481(代) FAX(0584)83-0323

工場：山形、茨城第1、茨城第2、茨城第3、大垣、垂井、熊本第1、熊本第2