

2020.6

裏面もご覧ください。

●露出スイッチボックス(ブランクタイプ)

サイズ追加

JIS C8435

●コネクタが取り付けられます。

高耐
候性

耐衝撃性
HI

2ヶ用

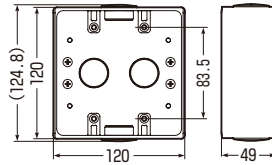

●コネクタネジのサイズ：呼び22用 (G3/4)
●背面ロック：φ27.1×2

電材 2020
カタログ
P.441・965

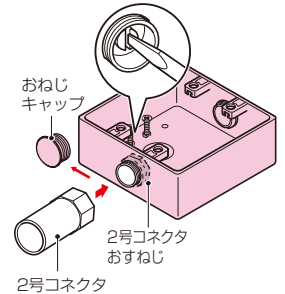

品番：PVR-BKWJ ベージュ色

PVR-BKWM ミルキーホワイト色

PVR-BKW グレー色

入数：1

●チューブキャップ(端末キャップ)

新商品

●管への小石、ゴミ等の異物侵入防止端末の保護に使用します。

電材 2020
カタログ
P.404



品番：MFS16-C 適合：MFS-16・MFD-16(H)
MFS22-C MFS-22・MFD-22(H)

入数：50

●コンビネーションカップリング(ウルトラ器具取付用)

新商品

JIS C8412

CD管⇄PF管

Gタイプ 非延焼性

電材 2020
カタログ
未掲載



適合管：CD管(22)⇄PF管(22)*MF、ミラレックスは除く

品番：CDMFS-22GPC

入数：100

●形鋼金具(H・L形鋼用)

品種追加

●ミラックハンガーと組み合わせ、照明器具・電線管等を取り付ける場合に使用します。

電材 2020
カタログ
P.1331,1386

適合寸法A：鋼材厚30mm迄

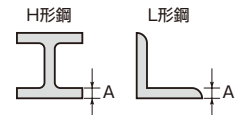

(溶融めっき仕様) (ステンレス仕様)



品番：SGMD SGMS

入数：10

●気密カバー

4ヶ用サイズ追加

●スライドボックスに取り付け、気密処理を行うカバーです。
●スライドボックスのタッピンねじで、柱に簡単に取り付けられます。
●フランジ部分とシート開口部を粘着テープで固定するだけ。

電材 2020
カタログ
P.789



粘着テープ付は、粘着テープが気密カバーのフランジ表面に付いています。

■粘着テープ付

品番：SB-4SA

■粘着テープ無

品番：SB-4SA-N

入数：1

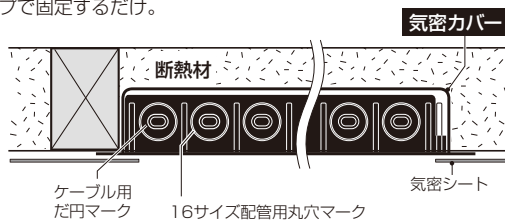

ボックスへの取り付けは気密カバーのフランジ部分とシート開口部を粘着テープで固定するだけでOK!

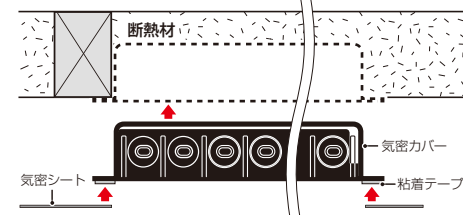

※粘着テープ無は粘着テープをフランジ裏面に貼り付けることもできます。

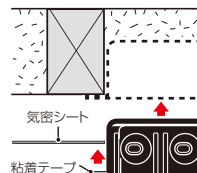

●調整固定バー(縦型)

新商品

●ランナー等に取り付けられる、縦型の調整固定バーです。

電材 2020
カタログ
P.561

適合軽量間柱：
・角スタッド
・C型スタッド

適合ボックス：
・アウトレットボックス

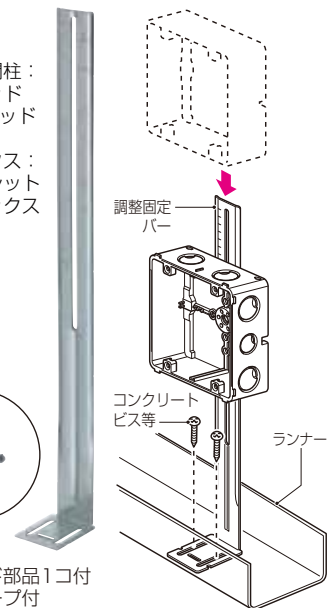

●スライド部品1コ付
●両面テープ付
●ボックス取付け用
タッピンねじ(4×14mm)1コ付

品番：KGPV-380

入数：10

防犯カメラ取付用ボックスシリーズに 新たな仲間が加わりました!



防犯カメラ取付四角ボックス

電材 2020
カタログ
P.979

高耐
候性

耐衝撃性
HI

防犯カメラ取付用ねじ付

小型防犯カメラ等の取り付けに最適。
ブレーカーやWIFI、GPS、
SDカード機器等が収められます!

※重量2kg以下、出しろが300mm以下の器具にご使用ください。

屋外での使用に最適なIP65性能!

- ポールへの取り付けに最適なポールバンド金具(POB-2FWT)付もあります
- 盗難やいたずら防止用のセキュリティねじもあります。
- ボックス用台座(視柱用)を使用すれば視柱に取り付けられます。



ベージュ



ミルクホワイト



パッキン付

防犯カメラの
落下防止用の
ワイヤーが
取り付け
られます。

TY2-05F

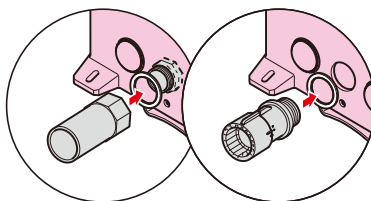

適合コネクタ

2K-14,16,22
MFSK-(16,22) GP
FPK-(16,22) F
FPK-(16,22) YP

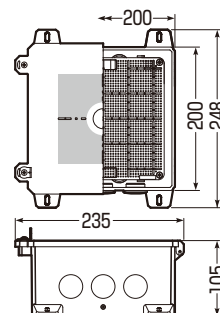

品番: **PV4B-2010FJ** (ベージュ)
PV4B-2010FM (ミルクホワイト)

入数: 1

■ポールバンド金具付
(POB-2FWT)

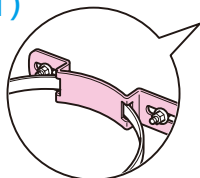

- 適合パイプ径: $\phi 80 \sim \phi 200$
- 適合バンド径: 25mm



品番: **PV4B-2010FPJ** (ベージュ)
PV4B-2010FPM (ミルクホワイト)

入数: 1

■セキュリティねじセット



品番: **PV4B-FM5** (セキュリティねじ×6)
PV4B-FM5S (セキュリティねじ×2・レンチ・ビット)

入数: 1

MIRAI 未来工業株式会社

JIS 認証取得

本社: 岐阜県安八郡輪之内町楡保1695-1 〒503-0201
TEL (0584)68-0008(代) FAX (0584)69-3900

- 支店: 仙台・新潟・東京・名古屋・大阪・中四国・福岡
- 営業所: 札幌・旭川・盛岡・仙台・郡山・新潟・松本・北陸・水戸・さいたま・東京・千葉・横浜・静岡・名古屋・大垣・大阪・神戸・高松・松山・広島・福岡・大分・長崎・熊本・鹿児島・沖縄
- 工場: 札幌・山形・茨城第1・茨城第2・茨城第3・大垣・垂井・熊本第1・熊本第2

ミライ・インターネットホームページ <https://www.mirai.co.jp/>