

# MIRA

# 中

★VP管・鋼管 給水リフォーム用部材  
★排水管保護・化粧用部材

ハイグレードタイプ

本体は耐性に優れ、傷が付きにくい  
AESコーティング2層タイプです。

# スツキリフロート®

屋外用

ベースの要らない一体構造! 壁を選ばない簡単施工!

## 給排水管・冷媒管の化粧カバーに最適。

国土交通省仕様適合品



ラッキングの様に潰れない!  
市販の支持金具が使用可能!



色も豊富!

ミルクホワイト

チョコレート



- 施工は簡単。給水管を支持金具に固定し、ダクトをかぶせてタッピンねじ1本で固定するだけです。
- 壁から浮かせるタイプだから壁の凹凸にも付属品なしでスツキリ配管できます。
- ガイドライン溝付き。タッピンねじがねじ込み易くダクトの固定が楽にできます。
- 丸型だから曲ガリの角度調整も自由自在。
- コーナー部の曲ガリ、出ズミ、入ズミは、兼用付属品。少ない付属品で施工できます。

■最大収容能力

規格	VP管		VU管	冷媒銅管		
	保温10mm	保温20mm	保温無	保温10mm×10mm	保温10mm×20mm	保温20mm×20mm
給 64型	30	16	40	3分5分×1		
給 80型	40	25	50	2分4分×2又は 3分6分×1		
給 100型	50	40	65	2分4分×3又は 6分7分×1	3分6分×1	
給 120型		50	75	2分4分×4	6分10分×1	3分6分×1

給水  
給水リフ・鋼管

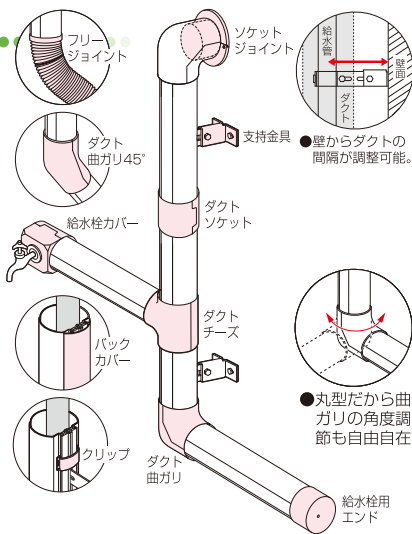

排水  
排水管保護・化粧用部材

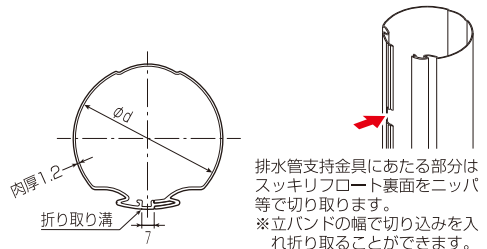
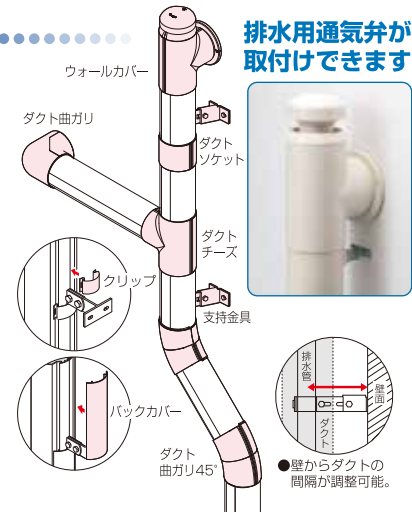

規格	品番(色)			長さ	φd	入数	最小入数	希望小売価格(税抜)
	ミルクホワイト	チョコレート	黒					
給 64型	GUH-64M	GUH-64T	GUH-64K	2m	64	6	6	3,370
給 80型	GUH-80M	GUH-80T	GUH-80K	2m	80	6	6	3,830
給 100型	GUH-100M	—	GUH-100K	2m	95	4	4	6,220
給 120型	GUH-120MS	—	GUH-120KS	1m	110	2	1	3,590
	GUH-120M	—	GUH-120K	2m	110	2	1	7,180

# ソケットジョイント

国土交通省仕様適合品



カラーねじ付

- 給水・排水管の壁からの引き出し箇所に使用します。
- ダクト曲がり、ダクトソケット、ダクトチーズに適合します。

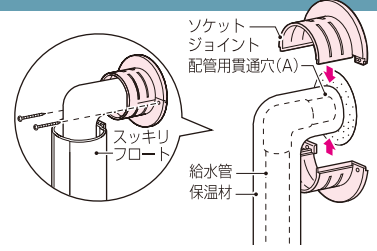
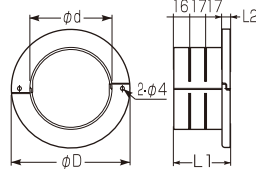

規格	品番(色)			$\phi D$	$\phi d$	L1	L2	配管用貫通穴(A)	入数	最小入数	希望小売価格(税抜)
	ミルクホワイト	チョコレート	黒								
64型	<b>GUJ-64M</b>	<b>GUJ-64T</b>	<b>GUJ-64K</b>	100	66.4	58	8	$\phi 65\text{mm}$ 以下	10	1	<b>550</b>
80型	<b>GUJ-80M</b>	<b>GUJ-80T</b>	<b>GUJ-80K</b>	120	83	58	8	$\phi 80\text{mm}$ 以下	10	1	<b>620</b>
100型	<b>GUJ-100M</b>	—	<b>GUJ-100K</b>	135	97.4	60	10	$\phi 95\text{mm}$ 以下	12	1	<b>930</b>
120型	<b>GUJ-120M</b>	—	<b>GUJ-120K</b>	150	112.4	60	10	$\phi 110\text{mm}$ 以下	12	1	<b>1,460</b>

# ダクトソケット

国土交通省仕様適合品



- ダクトとダクトの継ぎ目箇所に使用します。

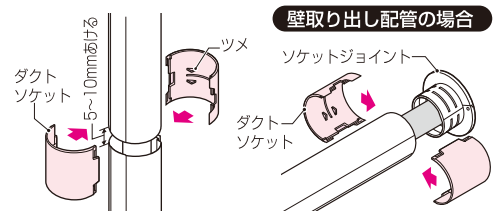
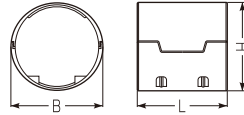

規格	品番(色)			B	H	L	入数	最小入数	希望小売価格(税抜)
	ミルクホワイト	チョコレート	黒						
64型	<b>GUS-64M</b>	<b>GUS-64T</b>	<b>GUS-64K</b>	74.8	71	90	10	1	<b>360</b>
80型	<b>GUS-80M</b>	<b>GUS-80T</b>	<b>GUS-80K</b>	91.2	87.4	90	20	1	<b>480</b>
100型	<b>GUS-100M</b>	—	<b>GUS-100K</b>	105.8	102	100	18	1	<b>660</b>
120型	<b>GUS-120M</b>	—	<b>GUS-120K</b>	120.8	117	100	16	1	<b>1,120</b>

# 化粧カバー

国土交通省仕様適合品



- ダクト壁貫通部等の化粧カバーとして使用します。

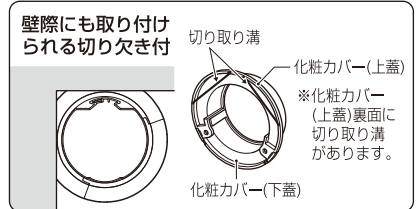
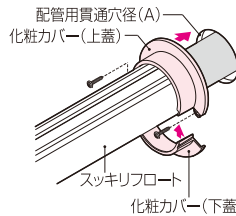
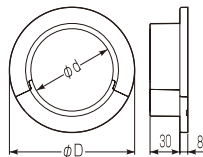

規格	品番(色)			$\phi D$	$\phi d$	配管用貫通穴(A)	入数	最小入数	希望小売価格(税抜)
	ミルクホワイト	チョコレート	黒						
64型	<b>GUCK-64M</b>	<b>GUCK-64T</b>	<b>GUCK-64K</b>	100	67	$\phi 65\text{mm}$ 以下	10	1	<b>500</b>
80型	<b>GUCK-80M</b>	<b>GUCK-80T</b>	<b>GUCK-80K</b>	126	83	$\phi 80\text{mm}$ 以下	10	1	<b>550</b>
100型	<b>GUCK-100M</b>	—	<b>GUCK-100K</b>	141	98	$\phi 95\text{mm}$ 以下	16	1	<b>710</b>

# ダクト曲がり

国土交通省仕様適合品



- コーナー部の曲がり、出ズミ、入ズミに兼用できる付属品です。
- 丸形だから曲ガリの角度調節も自由自在です。

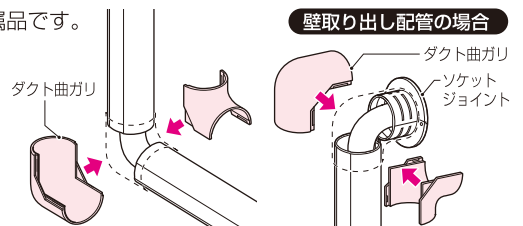
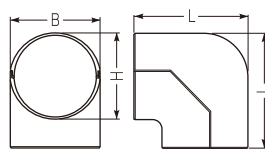

規格	品番(色)			B	H	L	入数	最小入数	希望小売価格(税抜)
	ミルクホワイト	チョコレート	黒						
64型	<b>GUM-64M</b>	<b>GUM-64T</b>	<b>GUM-64K</b>	74.8	71	96	10	1	<b>1,000</b>
80型	<b>GUM-80M</b>	<b>GUM-80T</b>	<b>GUM-80K</b>	91.2	87.4	116.5	10	1	<b>1,230</b>
100型	<b>GUM-100M</b>	—	<b>GUM-100K</b>	105.8	102	141	6	1	<b>1,660</b>
120型	<b>GUM-120M</b>	—	<b>GUM-120K</b>	120.8	117	148.5	5	1	<b>2,670</b>

# ダクト曲ガリ45°

国土交通省仕様適合品



■80型

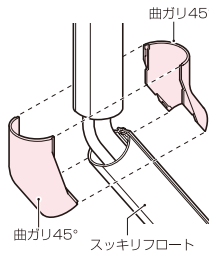
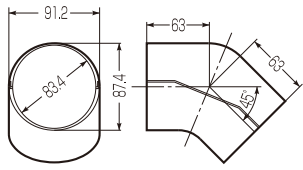

■120型

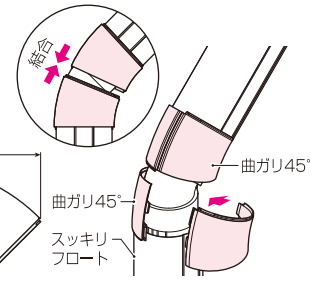
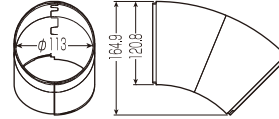

●コーナー部45°の曲がり、出ズミ、入ズミに兼用できる付属品です。



規格	品番(色)			入数	最小入数	希望小売価格(税抜)
	ミルクィーホワイト	チョコレート	黒			
80型	<b>GUMN-80M</b>	<b>GUMN-80T</b>	<b>GUMN-80K</b>	10	1	<b>1,230</b>
120型	<b>GUMN-120M</b>	—	<b>GUMN-120K</b>	10	1	<b>7,480</b>

# ダクトチーズ

国土交通省仕様適合品



●給水の場合は、分岐配管及び1、2階の通し配管に使用します。  
●排水の場合は、合流箇所に使用します。



※80型は異径アダプター2コ付

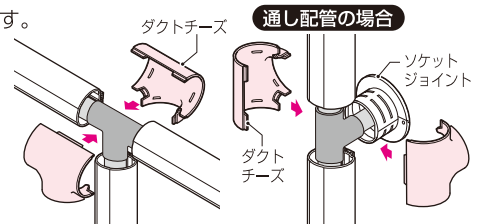

規格	品番(色)			B	H	L	入数	最小入数	希望小売価格(税抜)
	ミルクィーホワイト	チョコレート	黒						
64型	<b>GUT-64M</b>	<b>GUT-64T</b>	<b>GUT-64K</b>	71	104.1	133.4	12	1	<b>1,920</b>
80型	<b>GUT-80M</b>	<b>GUT-80T</b>	<b>GUT-80K</b>	87.6	118.5	145.6	10	1	<b>2,330</b>
100型	<b>GUT-100M</b>	—	<b>GUT-100K</b>	102	142.9	180	10	1	<b>3,010</b>
120型	<b>GUT-120M</b>	—	<b>GUT-120K</b>	120.8	165.4	210	1	1	<b>4,920</b>

# 異径アダプター

国土交通省仕様適合品



2個1組

●ダクトチーズからスッキリフロートへ1サイズダウンさせて接続する場合に使用します。

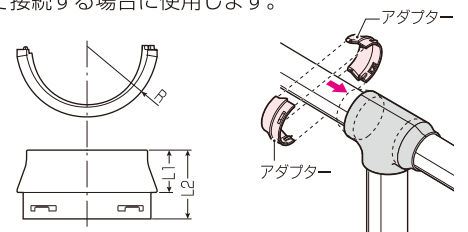

規格	適合		品番(色)			L1	L2	R	入数	最小入数	希望小売価格(税抜)
	ダクトチーズ	スッキリフロート	ミルクィーホワイト	黒							
80型	64型	64型	<b>GUAI-80-64M</b>	<b>GUAI-80-64K</b>		30	50	46.8	10	1	<b>570</b>
100型	80型	80型	<b>GUAI-100-80M</b>	<b>GUAI-100-80K</b>		32	52	53.5	20	1	<b>800</b>
120型	100型	100型	<b>GUAI-120100M</b>	<b>GUAI-120100K</b>		21.8	41.8	61.6	6	1	<b>1,250</b>

※1組(2個)の価格です。

# 給水栓用エンド

国土交通省仕様適合品

●スッキリフロートの端末保護に使用します。

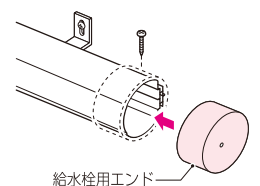
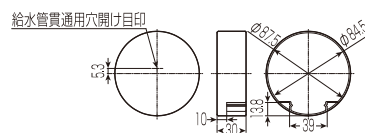

規格	品番(色)			入数	最小入数	希望小売価格(税抜)
	ミルクィーホワイト	チョコレート	黒			
80型	<b>GUKE-80M</b>	<b>GUKE-80T</b>	<b>GUKE-80K</b>	20	1	<b>480</b>

# 給水栓カバー

国土交通省仕様適合品

●スッキリフロート水栓取り付け部の化粧及び保護に使用します。

## 64型



### 64型

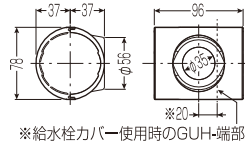

## 80型



### 80型

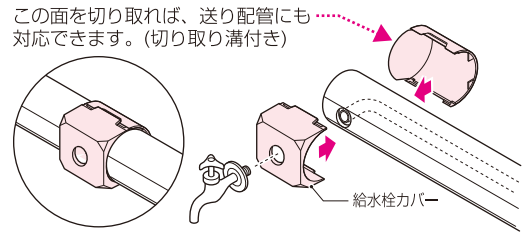
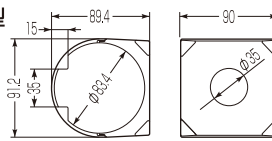

規格	品番(色)			入数	最小入数	希望小売価格(税抜)
	ミルクホワイト	チョコレート	黒			
給給 64型	<b>GUKK-64M</b>	—	<b>GUKK-64K</b>	10	1	<b>580</b>
給給 80型	<b>GUKK-80M</b>	<b>GUKK-80T</b>	—	10	1	<b>650</b>

# フリージョイント

国土交通省仕様適合品

●可とう性があり、曲がり等の継手で対応できない箇所に使用します。  
●半割れですから、施工はかぶせるだけです。

## 屋内用

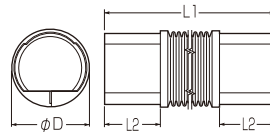
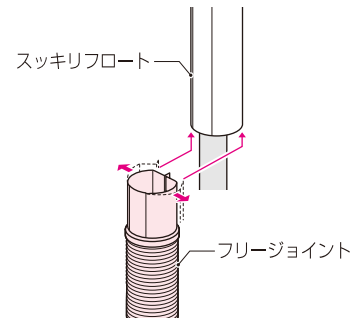

規格	品番(色)			L1	L2	φD	入数	最小入数	希望小売価格(税抜)
	ミルクホワイト	チョコレート	黒						
給給 64型	<b>GUF-64M</b>	<b>GUF-64T</b>	<b>GUF-64K</b>	1,000	60	67.5	10	1	<b>2,710</b>
	<b>GUF-64MS</b>	<b>GUF-64TS</b>	<b>GUF-64KS</b>	500	60	67.5	10	1	<b>1,640</b>
給給 80型	<b>GUF-80M</b>	<b>GUF-80T</b>	<b>GUF-80K</b>	1,000	60	84	10	1	<b>2,850</b>
	<b>GUF-80MS</b>	<b>GUF-80TS</b>	<b>GUF-80KS</b>	500	60	84	10	1	<b>1,730</b>

# 開き防止金具

●フリージョイントの開き防止に使用します。

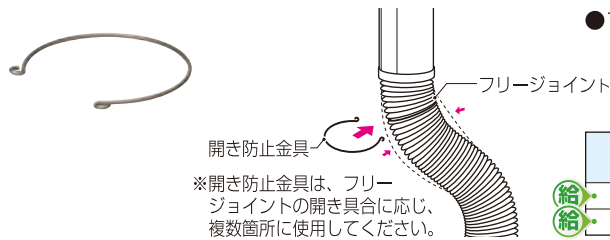

※開き防止金具は、フリージョイントの開き具合に応じ、複数箇所で使用してください。

品番	適用	入数	希望小売価格(税抜)
給給 <b>GUFW-64</b>	フリージョイント64型	10	<b>340</b>
給給 <b>GUFW-80</b>	フリージョイント80型	10	<b>390</b>

# フリージョイント固定金具

●スッキリフロート(ハイグレードタイプ)本体にフリージョイントを接続する場合に使用します。

スッキリフロート  
ハイグレードタイプ用

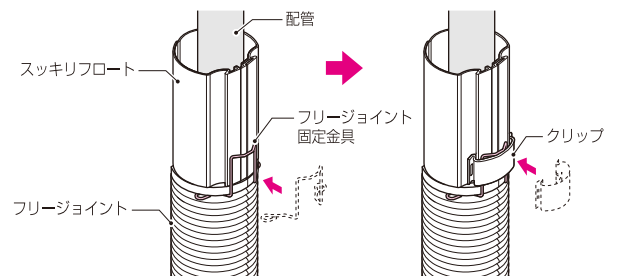

品番	適用	入数	希望小売価格(税抜)
給給 <b>GUFWK-6480</b>	・スッキリフロート(GUH-64・80型)・フリージョイント(GUF-64・80型)・クリップ(GU-CL)	5	<b>430</b>

# クリップ

- スッキリフロート本体の仮固定及び本固定に使用します。
- ※ クリップはスッキリフロートの上下(管端部)と支持金具の上部に取り付けてください。
- ※ 支持金具と支持金具の間が1m以上ある場合は、その中間にも取り付けてください。
- ※ その他、管の裏側に隙間ができる場合は隙間をなくすように取り付けてください。



ステンレス製

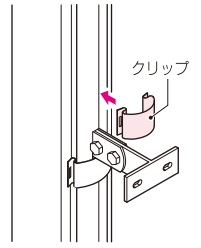
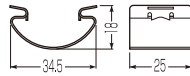

※ クリップを取り付けた上からバックカバー(GUBC-2(M、T))を取り付ける事はできません。



品番	適用	入数	希望小売価格(税抜)
<b>GU-CL</b>	スッキリフロート64・80・100・120型	10	<b>98</b>

# バックカバー

国土交通省仕様適合品



全長：2m

- スッキリフロートの固定及び溝側の化粧カバーとして使用します。

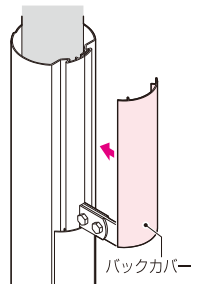
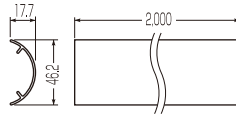

※ クリップ(GU-CL)を使用した上には取り付けできません。



品番(色)			適用	入数	最小入数	希望小売価格(税抜)
ミルクホワイト	チョコレート	黒				
<b>GUBC-2M</b>	<b>GUBC-2T</b>	<b>GUBC-2K</b>	スッキリフロート64・80・100・120型	10	1	<b>1,320</b>

# 鋼管支持金具・VP管支持金具

- 鋼管・VP管及びスッキリフロート本体を壁面に固定するために使用します。
- 壁から鋼管・VP管の間隔が調整可能。
- 鋼管・VP管固定用のボルトを取り外さなくても配管でき、ナットも伴廻り止めが付いている為、施工が簡単です。
- 鉄製(電気亜鉛メッキ処理)とサビにくいステンレス製があります。

■ 鉄製(電気亜鉛メッキ処理)

■ ステンレス製

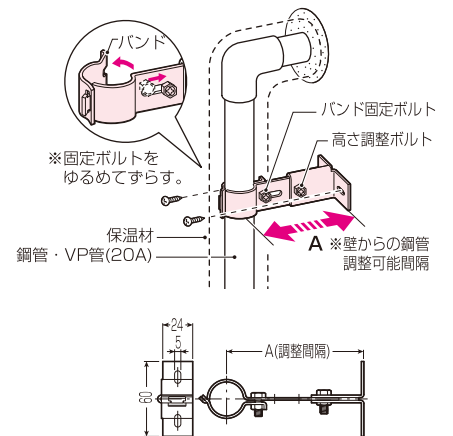

## ■ 鋼管支持金具

種類	品番(A:調整間隔)				適合鋼管	入数	最小入数	希望小売価格(税抜)
	90~110mm	110~130mm	130~150mm	150~170mm				
鉄製	<b>KSK-20</b>	<b>KSK-20S</b>	<b>KSK-20M</b>	<b>KSK-20L</b>	20A(管外径φ27.2mm)	50	1	<b>1,060</b>
ステンレス製	<b>KSKS-20</b>	<b>KSKS-20S</b>	<b>KSKS-20M</b>	<b>KSKS-20L</b>	20A(管外径φ27.2mm)	50	1	<b>1,650</b>

## ■ VP管支持金具

種類	品番(A:調整間隔)				適合鋼管	入数	最小入数	希望小売価格(税抜)
	90~110mm	110~130mm	130~150mm	150~170mm				
鉄製	<b>KSV-20</b>	<b>KSV-20S</b>	<b>KSV-20M</b>	<b>KSV-20L</b>	20A(管外径φ26mm)	50	1	<b>1,240</b>
ステンレス製	<b>KSVS-20</b>	<b>KSVS-20S</b>	<b>KSVS-20M</b>	<b>KSVS-20L</b>	20A(管外径φ26mm)	50	1	<b>1,840</b>



## ■ 防振ゴム

- 鋼管・水栓胴長アダプターを鋼管支持金具で固定する場合の防振、電食防止に使用します。



品番	適合鋼管支持金具	入数	最小入数	希望小売価格(税抜)
<b>KS-BG-S</b>	KSK-20(S、M、L)・KSKS-20(S、M、L)	250	10	<b>210</b>

## 支持部固定具

● スッキリフroot(ハイグレードタイプ)本体と支持金具(市販品)を固定する場合に使用します。

ハイグレードタイプ用



ミルクィホワイト



黒



取り付けにはクリップが別途必要です。

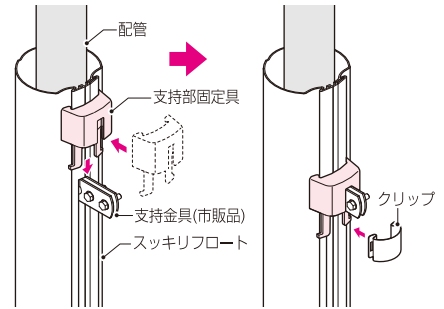
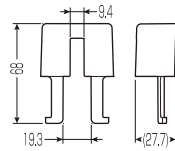

■ 支持金具用 ※鋼管支持金具(KSK)、VP管支持金具(KSV)の他、市販の支持金具(T字足)が使用できます。

品番(色)		適合スッキリフroot	適用	入数	希望小売価格(税抜)
ミルクィホワイト	黒				
<b>GUBK-BM</b>	<b>GUBK-BK</b>	GUH-64・80・100・120型	クリップ(GU-CL)・支持金具(T字足)	5	<b>180</b>

## ウォールカバー

国土交通省仕様適合品

● 排水管の壁からの引き出し箇所を使用します。

■ 80型には「通気スィスイpocket」120型には「通気スィスイ(正負圧)」を取り付けることができます。

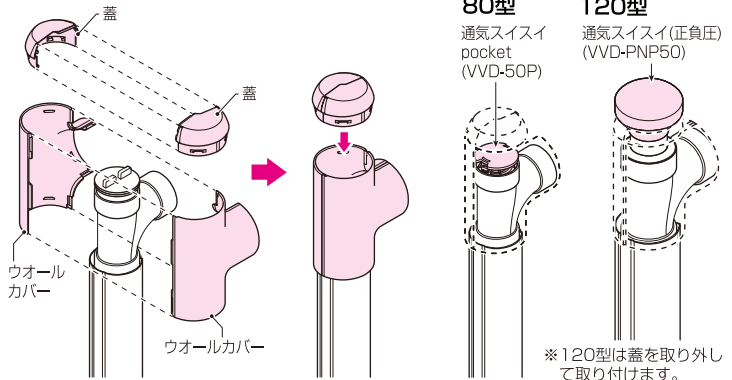
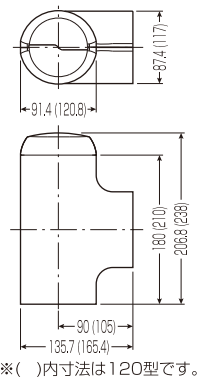

**80型**  
通気スィスイ pocket (VVD-50P)

**120型**  
通気スィスイ(正負圧) (VVD-PNP50)

※120型は蓋を取り外して取り付けます。

規格	品番(色)		適合排水用硬質塩化ビニル管継手	入数	最小入数	希望小売価格(税抜)
	ミルクィホワイト	黒				
80型	<b>GUW-80M</b>	<b>GUW-80K</b>	90°大曲りYのサイズ50	1	1	<b>2,060</b>
120型	<b>GUW-120M</b>	<b>GUW-120K</b>	90°大曲りYのサイズ75	1	1	<b>2,670</b>

## ウォールカバー (排水管用)

国土交通省仕様適合品

● 排水管の壁からの引き出し箇所を使用します。

■ 「通気スィスイ(VU75付属用)」を取り付けることができます。

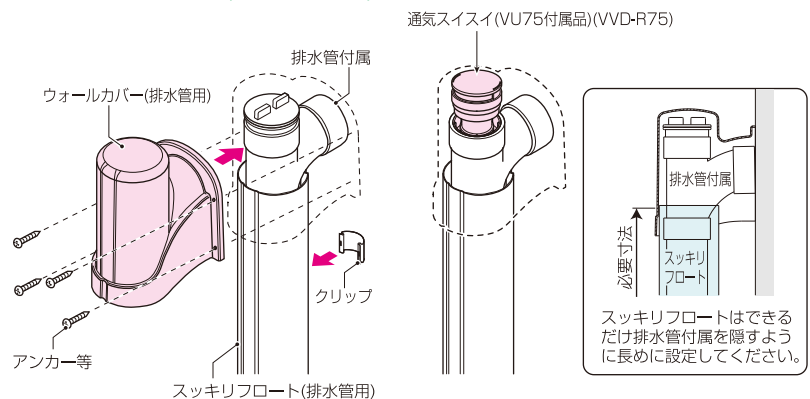
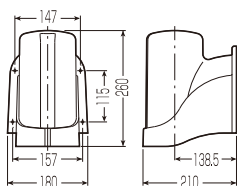

規格	品番(色)		適合排水用硬質塩化ビニル管継手	入数	最小入数	希望小売価格(税抜)
	ミルクィホワイト	黒				
120型	<b>GUWH-120M</b>	<b>GUWH-120K</b>	90°大曲りYのサイズ75	4	1	<b>2,420</b>

# マグネット パワー!

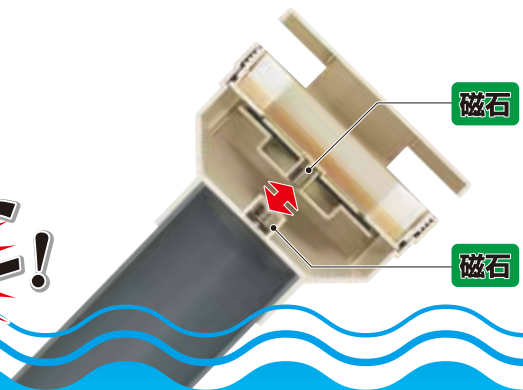

## 排水用 通気スイスイ®

- 低位置施工も可能
- 傾き45°まで対応
- 凍結対策不要

磁石の反発によって弁を密閉していますので、通常位置の施工はモチロン、低位置(あふれ縁以下)の施工も可能です。磁石によって弁を密閉していますので、45°の傾きまで設置可能です。\*どの方向にも振ることが可能です。

予め断熱材が組み込まれていますので、保温材等の凍結対策不要です。\*-15℃~60℃の周囲温度での使用が可能です。

### 磁力で弁を密閉! 臭気をシャットアウト!

**通常時 (密閉状態)**

通常時は磁石の反発によって弁を浮かせて閉じ、管内の臭気を遮断します。

**排水時 (開放状態)**

排水時は管内の負圧によって弁を開け、空気を取り込みます。

### 通気スイスイ® (VU75付属用)

**低位置OK**

- DV・VU継手75サイズに接続できる通気スイスイです。
- 本製品は外建、小規模集合住宅用です。
- 本体とソケットはねじ固定式、接着後でも取り外しができ、メンテナンスが容易です。

**45°OK**

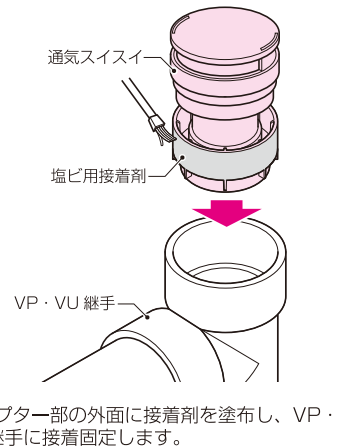
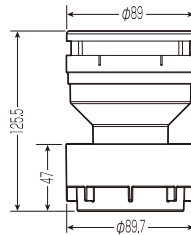

品番	適合	入数	最小入数	希望小売価格(税抜)
VVD-R75	DV継手(75)・VU継手(75)	12	1	11,000

### 通気スイスイpocket®

**低位置OK**

- 一般的な排水継手(DV継手・VU継手)の受口部へ直接設置可能なので、床下など狭いスペースに最適です。
- 排水継手の受口部に奥まで差し込むだけの簡単施工。
- 磁石の反発によって弁を密閉するので通常位置の施工はもちろん、低位置(あふれ縁以下)の施工も可能です。又、45°の傾きまでの設置も可能です。

**屋内用**

**45°OK**

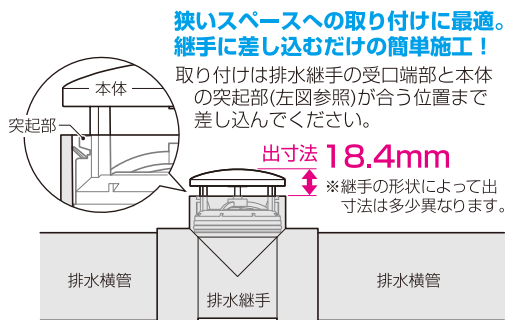
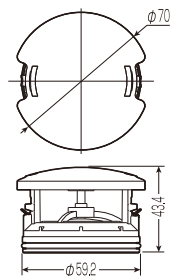

**ご注意**

- 排水が横配管の半分を超える箇所には、DV・VU継手を傾けた状態で設置しないでください。
- トイレ等の排水器具や排水立て管が接続されるエルボ、チーズから50cm以上離して設置してください。

\*排水があふれる恐れがあります。

品番	適合	入数	最小入数	希望小売価格(税抜)
VVD-50P	DV継手(50)・VU継手(50)	12	1	9,570

# 通気スライ (正負圧) (正負圧)

- 正圧・負圧両方に対応でき、磁力とシリコン弁により、常時密閉できる通気管用ベントキャップです。
- 通気管や、排水用タテ管等に取り付けて使用します。

屋外用 45°OK

関連資料等、随時更新いたします。

通気スライ(正負圧)  
(動画)



今までの通気管の施工は…  
通気管の先端をL字に曲げたり、ベントキャップを取り付けて雨や虫が入らないようにしているだけなので、排水管内の臭いが出続ける問題があります。

臭気 かつこ悪い くないな~

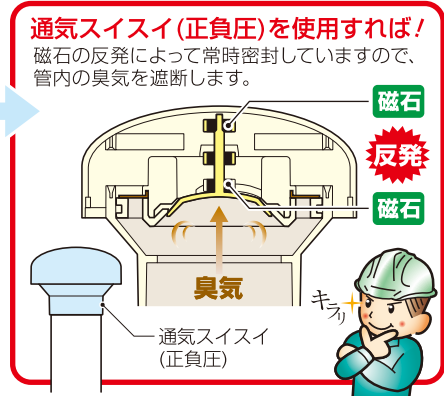

●通常時は臭気を遮断していますが、排水管内に正圧・負圧が発生した場合には弁が開き、空気の出し入れを行ないます。

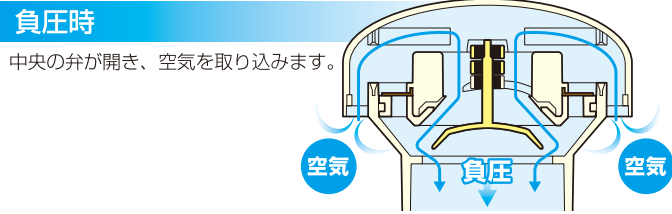
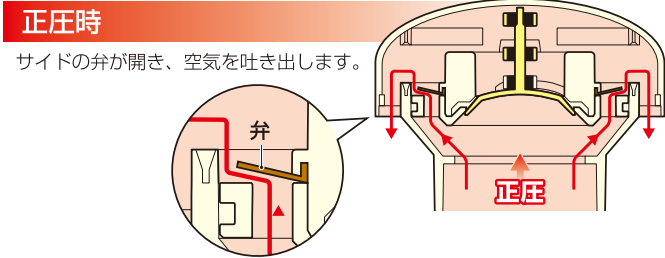

品番(色)		適合	入数	最小入数	希望小売価格(税抜)
ミルクホワイト	黒				
VVD-PNP50	VVD-PNP50K	VP管(50, 65)・VU管(50)	12	1	7,020

役立つアイデア、いっぱい!  
**WEB展示会** MIRAIフェス  
当社ホームページにて開催中! <https://www.mirai.co.jp/lp/webexhibition2023-mirafes/>

\*パソコンで見るとは、Google Chrome を推奨いたします。(他のブラウザではうまく表示されない場合があります。) 内容は随時、変更、更新、削除する場合があります。ご了承ください。

**Information**

商品動画がご覧になれます。

\*動画は随時、変更、更新、削除する場合があります。ご了承ください。

ミライ商品は皆様のご要望から生まれた商品です!!  
お気軽にご要望・ご意見をお聞かせください。

ホームページ <https://www.mirai.co.jp/>  
Eメール [mirai@mirai.co.jp](mailto:mirai@mirai.co.jp)

ホームページ <https://www.mirai.co.jp/> Eメール [mirai@mirai.co.jp](mailto:mirai@mirai.co.jp)

\*このチラシに掲載しております商品の価格は1個単位(1組単位)の価格です。但し、価格欄に単位表記があるものについては、その単位での価格となります。  
\*このチラシは、2023年7月現在のもので、このチラシは専門業者様向け、当社との業者間取引用です。(当チラシからの無断転載はたかくお断りします。)  
\*チラシに掲載しております価格には消費税は含まれておりません。ご購入の際には消費税が附加されます。

\*沖縄及び離島価格は、別途お問い合わせください。

JIS認証取得

# MIRAI 未来工業株式会社

本社: 岐阜県安八郡輪之内町楡保1695-1 〒503-0201 TEL(0584)68-0001(代) FAX(0584)69-3900

支店: 仙台: TEL(022)367-8250(代) FAX(0584)83-0235 新潟: TEL(025)269-0269(代) FAX(0584)83-0865  
東京: TEL(03)3527-3942(代) FAX(0584)83-0645 名古屋: TEL(052)957-2733(代) FAX(0584)83-0650  
大阪: TEL(06)6765-4810(代) FAX(0584)83-0654 中四国: TEL(087)882-2040(代) FAX(0584)83-0659  
福岡: TEL(092)937-2215(代) FAX(0584)83-0326

営業所: 札幌: TEL(011)663-3233(代) FAX(0584)83-0233 旭川: TEL(0166)21-8848(代) FAX(0584)83-0234  
盛岡: TEL(019)637-7097(代) FAX(0584)83-0231 仙台: TEL(022)367-8250(代) FAX(0584)83-0235  
郡山: TEL(024)991-8898(代) FAX(0584)83-0232 新潟: TEL(025)269-0269(代) FAX(0584)83-0865  
松本: TEL(0263)97-3141(代) FAX(0584)83-0517 北陸: TEL(076)292-3611(代) FAX(0584)83-0830  
水戸: TEL(0295)52-2155(代) FAX(0584)83-0643 志保: TEL(048)652-9221(代) FAX(0584)83-0644  
東京: TEL(03)3527-3942(代) FAX(0584)83-0645 千葉: TEL(043)227-1605(代) FAX(0584)83-0646  
横浜: TEL(045)313-5591(代) FAX(0584)83-0647 静岡: TEL(054)236-1505(代) FAX(0584)83-0648  
名古屋: TEL(052)957-2733(代) FAX(0584)83-0650 大垣: TEL(0584)68-0002(代) FAX(0584)83-0652  
大阪: TEL(06)6765-4810(代) FAX(0584)83-0654 神戸: TEL(078)574-0468(代) FAX(0584)83-0656  
高松: TEL(087)882-2040(代) FAX(0584)83-0659 岡山: TEL(086)921-2905(代) FAX(0584)83-0663  
広島: TEL(082)545-9280(代) FAX(0584)83-0664 福岡: TEL(092)937-2215(代) FAX(0584)83-0326  
大分: TEL(097)589-8570(代) FAX(0584)83-0325 長崎: TEL(095)43-0575(代) FAX(0584)83-0327  
熊本: TEL(0968)38-5622(代) FAX(0584)83-0328 鹿児島: TEL(099)250-6311(代) FAX(0584)83-0324  
沖縄: TEL(098)894-6481(代) FAX(0584)83-0323

工場: 山形、茨城第1、茨城第2、茨城第3、大 理、垂 井、熊本第1、熊本第2