

MIRAI 本 管材かわら版

52 号

ミライの埋もれた便利商品をドンドンご紹介!

mirai news

好評
発売中

ケーブル、配線の保護に!

ケーブルガードテープ

2025-26年度
管材総合カタログ vol.27

P.710

2026-27年度
管材総合カタログ vol.28

P.721

配管や配線ケーブルがコンクリートの梁や、
金属製の建材に直接接触れるのを防ぐ粘着テープです!

発泡ポリエチレン製なので
ハサミやカッターで
簡単にカットできます!



これなら
安心♪

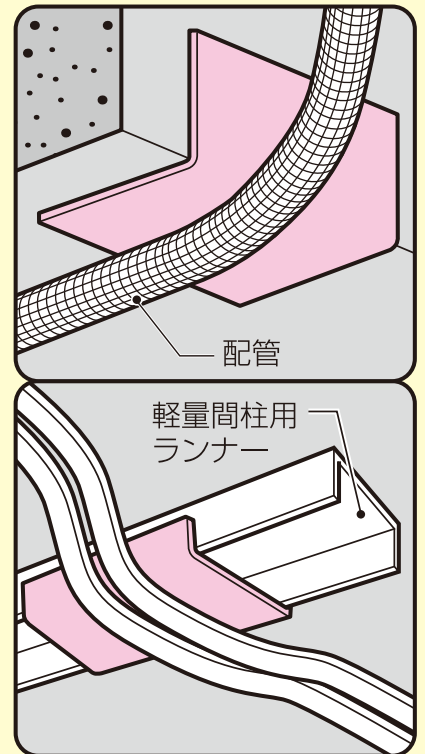

新 シートタイプ



カット不要!
シートタイプ新発売

幅(mm)	長さ(m)
100	10
150	10

新 ■シートタイプ

サイズ(mm)
100×150

品番	入数
CGP-10	1
CGP15-10	1

品番	入数
CGP-S	20

好評
発売中

座付き水栓エルボの設置に!

固定ボード支持具セット (軽間シリーズ)

2025-26年度
管材総合カタログ vol.27

P.716

2026-27年度
管材総合カタログ vol.28

P.727

間柱に固定ボードを設置し、座付き水栓エルボ等を取り付けできる!

固定ボード支持具×2コ

※タッピンねじ(各3コ付)

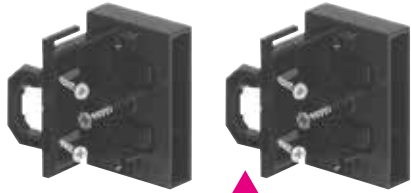

開口部側でも滑らない「折取押さえツバ」付きです。

固定ボード
×1枚



固定ボードは
桧木に比べ、割れにくい
発泡樹脂製です。

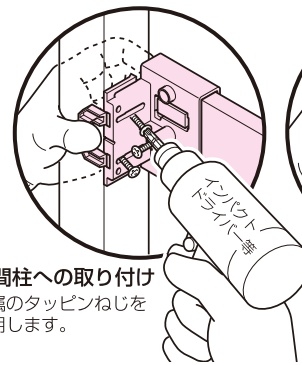
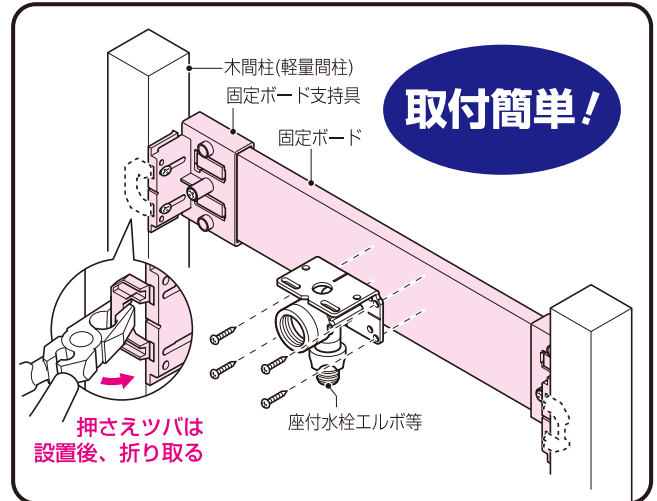
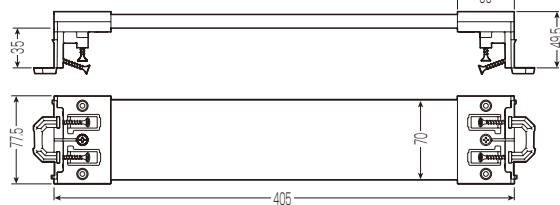

木間柱への取り付け
付属のタッピンねじを
使用します。

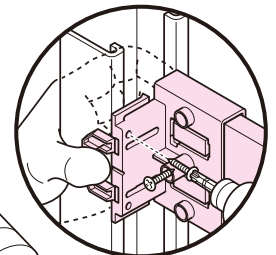

軽量間柱への取り付け
市販の軽天ビスをご使用
ください。

品番	入数
KB-KMA3-S	1

好評
発売中

桧木の代わりに!

固定バー

2025-26年度
管材総合カタログ vol.27

P.715

2026-27年度
管材総合カタログ vol.28

P.726

軽量間柱に座付き水栓エルボ等を取り付ける場合に!

桧木に比べ、割れにくい
発泡樹脂製です。

ミルキーホワイト

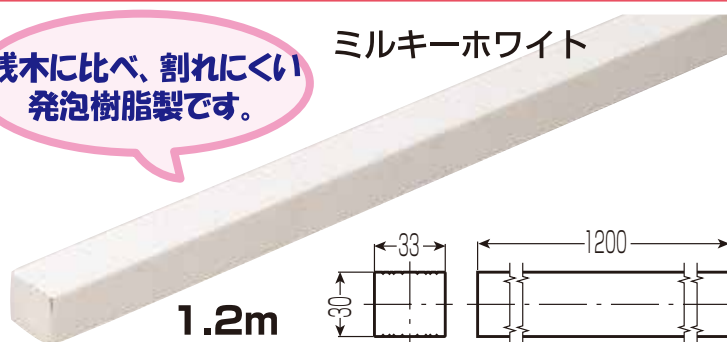

固定バー支持具、
固定バー支持金具と
一緒に使ってね!



品番	入数	最小入数
KB-120	25	1

好評
発売中

座付き水栓エルボを設置する際の固定バー支持に！

固定バー支持具 (軽間シリーズ)

2025-26年度
管材総合カタログ vol.27

P.716

2026-27年度
管材総合カタログ vol.28

P.727

軽量間柱に固定バー等を設置し、座付き水栓エルボ等を取り付けできる！



2個1組

※軽天ビス(φ3.5×22)×10本付

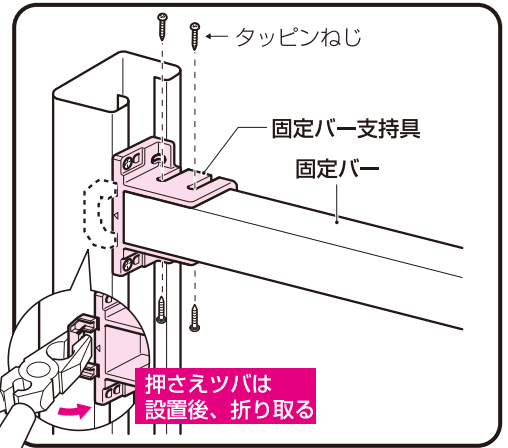
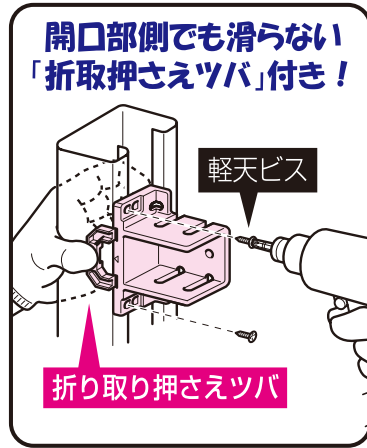
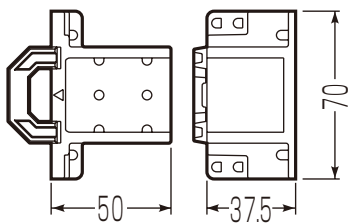

適合
固定バー・30mm角の角材

品番	入数
KB-KMA2	1組

好評
発売中

座付き水栓エルボを設置する際の固定バー支持に！

固定バー支持金具

2025-26年度
管材総合カタログ vol.27

P.715

2026-27年度
管材総合カタログ vol.28

P.726

軽量間柱に固定バー等を設置し、座付き水栓エルボ等を取り付けできる！

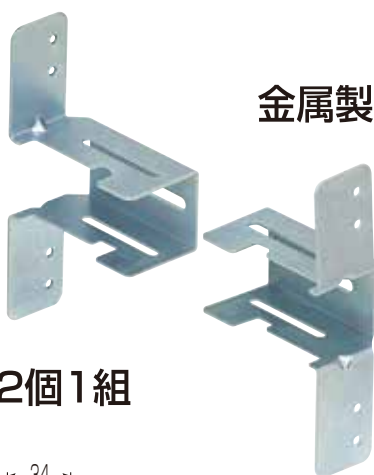

金属製

2個1組

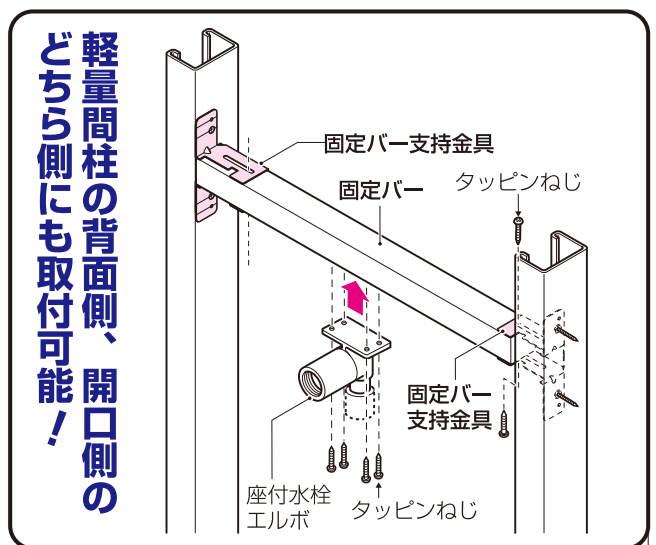
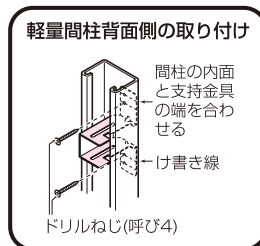
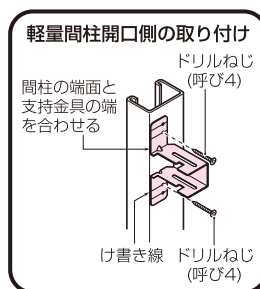
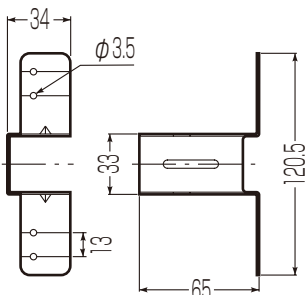

適合
固定バー・30mm角の角材

品番	入数	最小入数
KB-K	50組	1組

好評
発売中

取り付け簡単!

軽量間仕切り用 自在バー

2025-26年度
管材総合カタログ vol.27
P.719
2026-27年度
管材総合カタログ vol.28
P.730

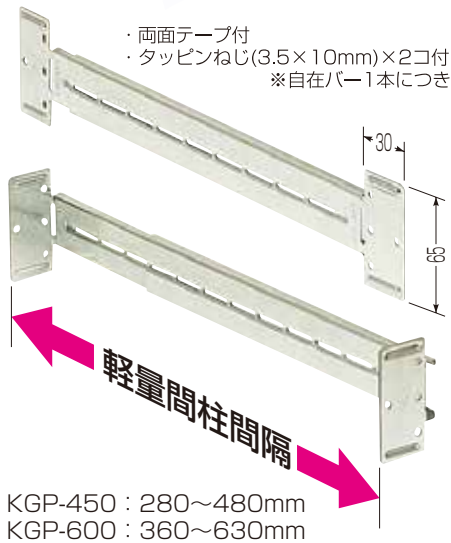

軽量間切り壁への配管の立ち上げ等に!

仮止め用の
両面テープ付き
だから
取り付け簡単♪

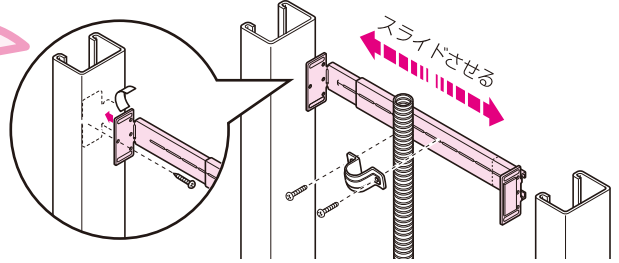

適合軽量間柱	品番	入数	最小入数
・角スタッド ・C型スタッド	KGP-450	50	10
	KGP-600	50	10

私の逸品 vol.24

東京営業所 伊藤 海里

ドレンパイプフレキ

2025-26年度
管材総合カタログ vol.27
P.75
2026-27年度
管材総合カタログ vol.28
P.80



曲がり箇所に最適!



品番: DP-14F色2 □には、色品番が入ります。
無(ミルクホワイト)・G(グレー)・J(ベージュ)・T(チョコレート)

製品について

- ・可とう性のあるドレンパイプです。
- ・ドレンパイプと同じ外径なので付属品がそのまま使用できます。

お勧めポイント

- ・外壁に合う様々なカラーが選択可能。
(グレー、ミルクホワイト、ベージュ、チョコレート)
- ・可とう性があるため曲がり箇所や段差があっても自在に施工可能。

お客様の声

- ・「現場での切断や継手の数を減らすことができ、施工効率の向上になった。」等のお声をいただきました。



ミライのホームページもご覧ください。新着情報等、お役立ち情報満載です。

<https://www.mirai.co.jp/> Eメール mirai@mirai.co.jp

Instagram も是非ご覧ください。



MIRAI 未来工業株式会社

本社: 岐阜県東八郡輪之内町榎保1695-1 〒503-0201 TEL(050) 3181-6701 FAX(0584) 69-3900
支店: 仙台: TEL(050) 3139-1285 FAX(0584) 83-0235 新潟: TEL(050) 3355-2397 FAX(0584) 83-0865
東京: TEL(050) 3116-8684 FAX(0584) 83-0645 名古屋: TEL(050) 3116-8395 FAX(0584) 83-0850
大阪: TEL(050) 3032-2259 FAX(0584) 83-0654 中国: TEL(050) 3181-6696 FAX(0584) 83-0659
福岡: TEL(050) 3160-0175 FAX(0584) 83-0326

営業所: 札幌: TEL(050) 3090-1476 FAX(0584) 83-0233 旭川: TEL(050) 3090-1475 FAX(0584) 83-0234
(出張所) 盛岡: TEL(050) 3355-1957 FAX(0584) 83-0231 仙台: TEL(050) 3139-1285 FAX(0584) 83-0235
郡山: TEL(050) 3131-1878 FAX(0584) 83-0232 新潟: TEL(050) 3355-2397 FAX(0584) 83-0865
松本: TEL(050) 3116-8201 FAX(0584) 83-0517 北陸: TEL(050) 3131-1342 FAX(0584) 83-0830
水戸: TEL(050) 3116-8124 FAX(0584) 83-0643 さいたま: TEL(050) 3101-5642 FAX(0584) 83-0644
東京: TEL(050) 3116-8684 FAX(0584) 83-0645 千葉: TEL(050) 3116-8462 FAX(0584) 83-0646
横浜: TEL(050) 3101-5640 FAX(0584) 83-0647 静岡: TEL(050) 3090-1477 FAX(0584) 83-0648
名古屋: TEL(050) 3116-8395 FAX(0584) 83-0650 大垣: TEL(050) 3131-1786 FAX(0584) 83-0652
大阪: TEL(050) 3032-2259 FAX(0584) 83-0654 神戸: TEL(050) 3032-2384 FAX(0584) 83-0656
高松: TEL(050) 3181-6696 FAX(0584) 83-0659 松山: TEL(050) 3181-6697 FAX(0584) 83-0663
広島: TEL(050) 3116-8343 FAX(0584) 83-0664 徳島: TEL(050) 3160-0175 FAX(0584) 83-0326
(大分): TEL(050) 3131-1325 FAX(0584) 83-0325 長崎: TEL(050) 3131-1391 FAX(0584) 83-0327
熊本: TEL(050) 3131-1843 FAX(0584) 83-0328 鹿児島: TEL(050) 3185-6623 FAX(0584) 83-0324
沖縄: TEL(050) 3101-5877 FAX(0584) 83-0323

工場: 山形、茨城第1、茨城第2、茨城第3、大垣、垂井、熊本第1、熊本第2

※このカタログは、2026年4月現在のものです。このカタログは専門業者様向け、当社との業者間取引用です。(当カタログからの無断転載はかたくお断りします。)