



かわら版

116号

MIRAI 未来工業株式会社

Mirai ニュース

今回ご紹介の製品は全て総合カタログ未掲載の新製品です。

新発売

プラスチック製塗代カバー

両面 プラ塗代カバー (小判・丸型兼用タイプ)

☎ C8435 耐衝撃性樹脂(HI) アルミ箔付

両面4種類兼用タイプ

プラ塗代カバー(中形四角用)

- 表面
 - ・塗代付小判型
 - ・塗代付丸型
- 裏面
 - ・平小判型
 - ・平丸型

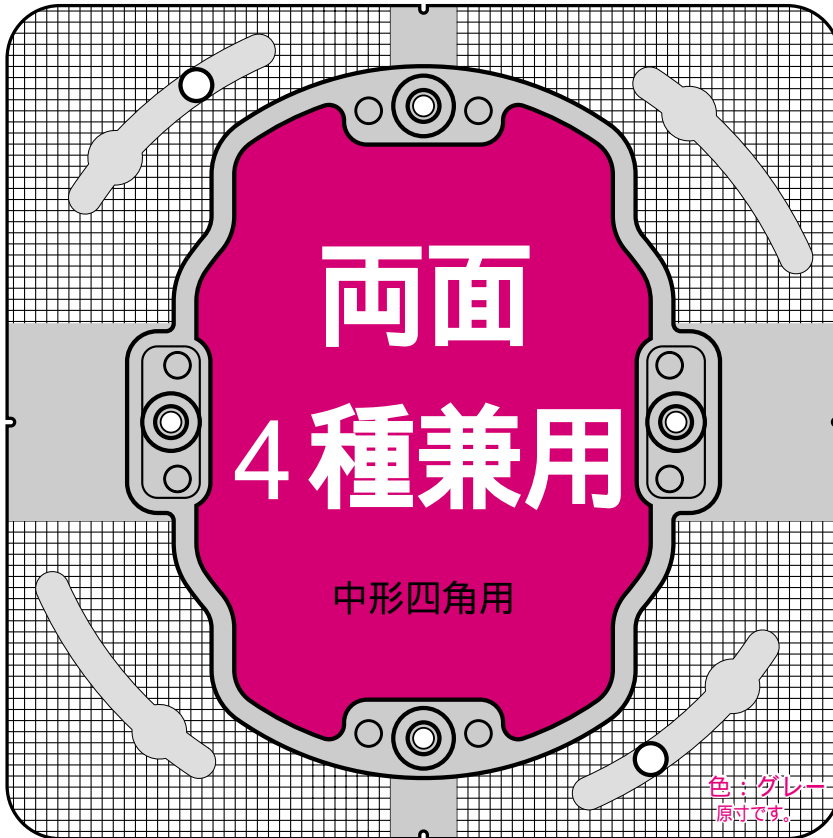

塗代付 (小判型) or
 塗代付 (丸型) or
 平 (小判型) or
 平 (丸型)

コンクリート打設後、ボックスが多少傾いても器具取付け位置の修正が可能です。

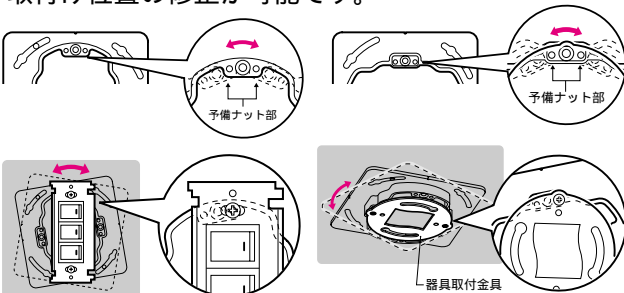

予備ナット部を利用し、取付棒をタッピンねじ(呼び3.8)で取付けます。

品番	適合ボックス	ケース入数	最小入数	
OF-14P	・当社埋込四角アウトレットボックス ・当社四角コンクリートボックス	100	10/小箱	

ご注意

塗代付小判型として、コンクリート打ちっ放し現場で施工する場合は、側面の両耳を取り除いて、ボックスに取り付けて下さい。(右図参照)

平カバーとして使用する時は、通常のコネクタが使用できない場合がありますので、あらかじめ当社パチコン等を使用して下さい。

丸型として使用する時は、当社SBホルソー(70mm)で開口して下さい。

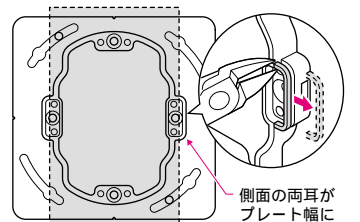

側面の両耳がプレート幅に隠れないのでニッパー等でカットして下さい。

新発売

PF管・CD管を真直ぐに施工する化粧カバーです。

PF管化粧カバー

PF管 14,16
CD管 16

PF管・CD管を化粧する場合にご使用ください。

PF管化粧カバーをPF管等にはめ込み、サドルでPF管化粧カバーの両端を固定します。
(ご注意) PF管は、化粧カバーを使用しない箇所を必ずサドル等で固定して下さい。
化粧カバーでは固定できません。

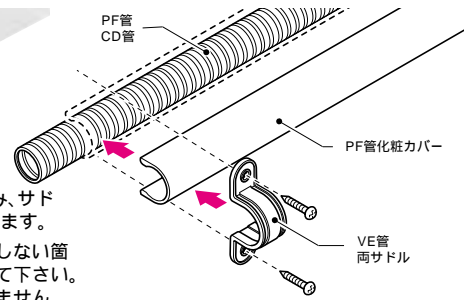

色: ミルキーホワイト

長さ: 1m

適合管	品番	適合サドル	ケース入数	最小入数
・PF管(14,16) ・CD管(16)	PFC-16J	VE管両サドル (S-22,ST-22)	10	1

新発売

合成樹脂製可とう管(CD管・PF管)に使えます!

防火キット (防火区画貫通部材)

はめ込むだけのワンタッチ装着!

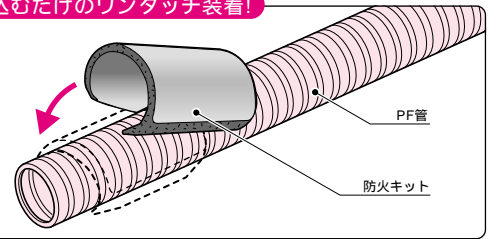

国土交通省大臣認定

PS060WL-0108

PS060WL-0163

PS060FL-0125

(財)日本消防設備安全センター 認定

評15-019号・025号

評15-044号・055号

施工が簡単です。

- ・配管にはめ込むだけのワンタッチ装着。狭い空間や高い場所でも組付けが簡単にできます。
- ・配管に装着後でもスライドさせることができる為防火キットの位置調整が容易にできます。

コンパクト設計です。

幅広い配管用途に使用できます。

- ・サヤ管・合成樹脂管(CD管・PF管)・ガス用ステンレスフレキ管・被覆銅管・ケーブル等豊富な適合管に対応します。

厚壁でも1個で施工できます。

- ・片側施工の為、厚壁に対しても1個で施工でき、作業の省力化、コストダウンを実現しました。

建物の美観を損いません。

- ・壁からの突き出し寸法が必要無い為、建物の美観を損いません。



施工例 (標準施工図) 円形開口の場合

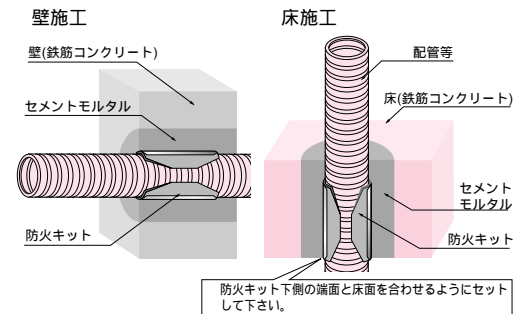

品番	CD管・PF管 適合サイズ	ケース入数	最小入数
FPP-S	・CD管(14,16) ・PF管(14,16)	100	1
FPP-M	・CD管(22) ・PF管(22)	100	1
FPP-L	・CD管(28,36) ・PF管(28)	100	1

お知らせ 総合カタログ(P724・725)掲載の

EGラック用アウトサイドバンドラックが改良になります!

ニーズに対応し、曲がり
がR1,200からR400
とコンパクトな曲がり
となります。

9月21日より全種R400
となります。

R1,200の品種は9月20
日迄の対応となります。

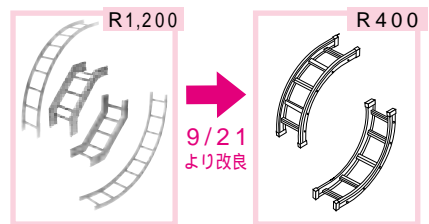

表示認定工場

MIRAI 未来工業株式会社

本社: 大垣市外・輪之内町 〒503-0295 TEL(0584)68-0001(代) FAX(0584)69-3900
支店: 仙台: TEL(022)367-8250(代) FAX(022)367-8232 新潟: TEL(025)269-0269(代) FAX(025)269-0234
東京: TEL(03)3242-7877(代) FAX(03)3242-7870 大垣: TEL(0584)68-0021(代) FAX(0584)69-3900
大阪: TEL(06)6765-4810(代) FAX(06)6765-4814 福岡: TEL(092)937-2216(代) FAX(092)937-2223
住設部: TEL(0584)77-0811(代) FAX(0584)77-0812

営業所: 札幌: TEL(011)663-3233(代) FAX(011)663-3288 旭川: TEL(0166)21-8848(代) FAX(0166)26-6673
盛岡: TEL(019)637-7097(代) FAX(019)637-7099 仙台: TEL(022)367-8250(代) FAX(022)367-8232
郡山: TEL(024)991-8898(代) FAX(024)991-8897 新潟: TEL(025)269-0269(代) FAX(025)269-0234
郡山: TEL(0263)97-3141(代) FAX(0263)97-3142 北陸: TEL(076)292-3611(代) FAX(076)292-2151
水戸: TEL(02955)2-2155(代) FAX(02955)3-0087 さいたま: TEL(048)652-9221(代) FAX(048)666-9344
東京: TEL(03)3242-7871(代) FAX(03)3242-7870 千葉: TEL(043)227-1605(代) FAX(043)227-3358
横浜: TEL(045)313-5591(代) FAX(045)313-5622 静岡: TEL(054)236-1505(代) FAX(054)236-1506
三河: TEL(0564)87-2477(代) FAX(0564)87-2478 大垣: TEL(0584)68-0002(代) FAX(0584)69-3900
大阪: TEL(06)6765-4810(代) FAX(06)6765-4814 神戸: TEL(078)920-0760(代) FAX(078)920-0858
高松: TEL(087)882-2040(代) FAX(087)882-2023 岡山: TEL(086)921-2905(代) FAX(086)921-9904
広島: TEL(082)829-0985(代) FAX(082)829-0680 福岡: TEL(092)937-2215(代) FAX(092)937-2223
大分: TEL(097)586-5545(代) FAX(097)586-5546 長崎: TEL(0957)43-0575(代) FAX(0957)43-6730
熊本: TEL(0968)38-5622(代) FAX(0968)38-2963 鹿児島: TEL(099)250-6311(代) FAX(099)284-1326
沖縄: TEL(098)860-7919(代) FAX(098)860-7929

工場: 札幌、山形、茨城第2、茨城第3、大垣、養老、熊本第1、熊本第2

ホームページ <http://www.mirai.co.jp/> Eメール mirai@mirai.co.jp

ミライ商品は皆様のご要望から生まれた商品です!
お気軽にアイデア・ご意見をお聞かせください。

このカタログは、H16年8月現在のものです。尚、掲載しております商品の価格には、消費税は含まれておりません。ご購入の際には、消費税が付加されます。(当カタログからの無断転載はかたくお断りします。)