

新発売

換気扇 100 取り付けなら!

換気扇固定台座

樹脂製 (ミルキーホワイト色)

2005
総合カタログ
未掲載

換気扇の固定が
すぐにできる!
〈排水勾配2°とれます。〉



外寸(縦×横):
200×217mm

壁・天井への換気扇の取り付けに使用します。
 壁裏の補強材は不要です。野縁の無い天井裏にも取り付けられます。
 予め排水勾配(2°)が設けてあります。
 磁石付ですからEGアッター(磁石探知器)等で、開口部中心の探知が
 できホルソーで穴あけができます。
 換気扇のケーブル隠ぺい用引き出し穴が設けてあります。
 付属の木ネジ1本で間柱に固定できます。
 換気扇が自在な位置に取り付けられる、固定穴付基台です。

壁への取り付け

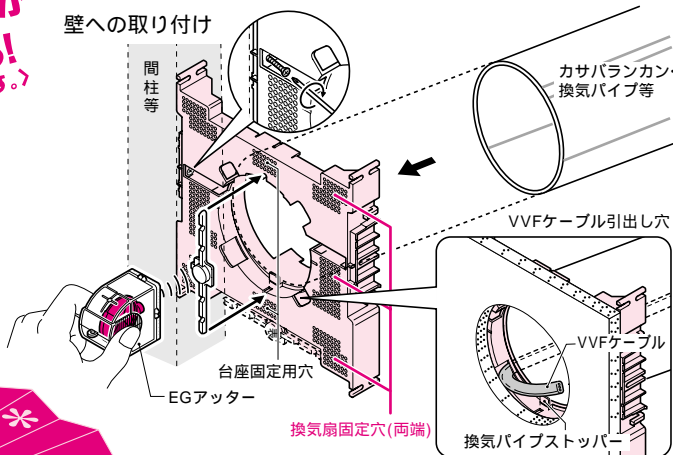

天井への取り付け

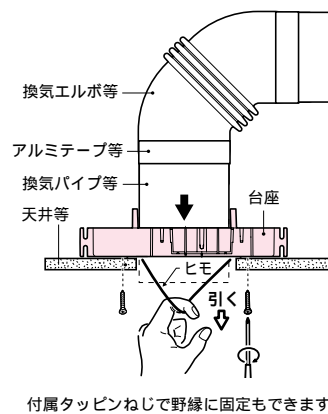

品番	適合パイプ	色	ケース入数	最小入数
PYPB-100	換気パイプ100用	ミルキーホワイト	5	1

新発売

折りたたみ式ノコギリ

キツマワシ® (塩ビパイプ用)

2005
総合カタログ
未掲載

塩ビパイプ、
地中埋設管
樹脂ダクト
等プラスチックの切断に!

場所に合わせて刃の長さを2通りに使い分けでき、刃の角度も調整自在です。
 すべりにくく使い易いゴム付きグリップ。
 ベルト掛けができるケース付タイプは、ノコギリの取り出しもスムーズです。(ケースは衝撃に強い樹脂製で、ロック機構も備えています。)
 デンコ・マックのケースに収納できます。
 (DM-1,2,3,1Sのケースには収納できません。)

折りたたみ式!
 刃の角度も調整自在

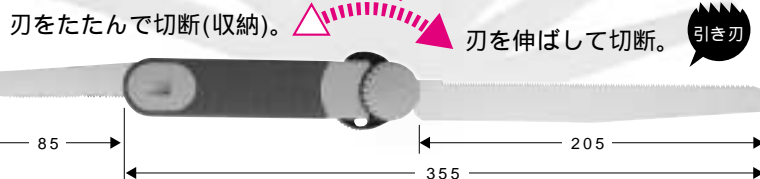

種類	品番	適用	ケース入数	最小入数
ケース付	DM-KP	・塩ビパイプ ・プラスチック	10	1
ケース無	DM-KPH	・合板・一般木材等	20	1
替刃	DM-KP1H	替刃(引き刃)	-	1

ゴムグリップ色: パープル

新発売 インサート用 ケーブルハンガー



インサートのねじ部に取り付けるケーブル用ハンガーです。

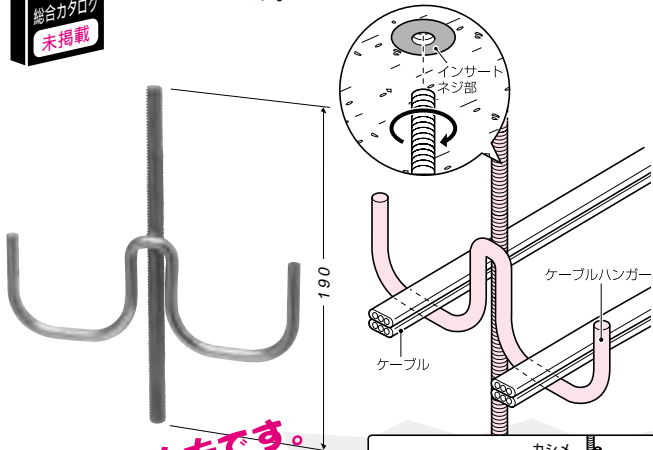

金属製で丈夫です。

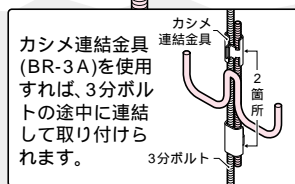

許容静荷重：78N(8kgf)

品番	適合ねじ穴	入数	
KHI-150W	3分ボルト(W3/8)	10/袋	

新発売 3分ボルト用 カシメ連結金具



3分ボルト同士を連結(継ぎ足し)する場合に使用します。

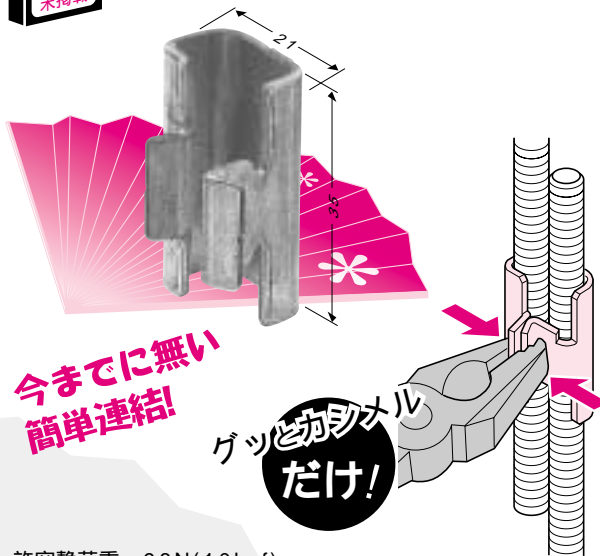

許容静荷重：98N(10kgf)

品番	適合ボルト	入数	
BR-3A	3分ボルト(W3/8)	10/袋	

新発売 積算電力計取付板用 固定金具



パイプシャフト内の柱・パイプ等の障害物を避け、積算電力計を壁面より離して(120mm)設置する場合に使用します。

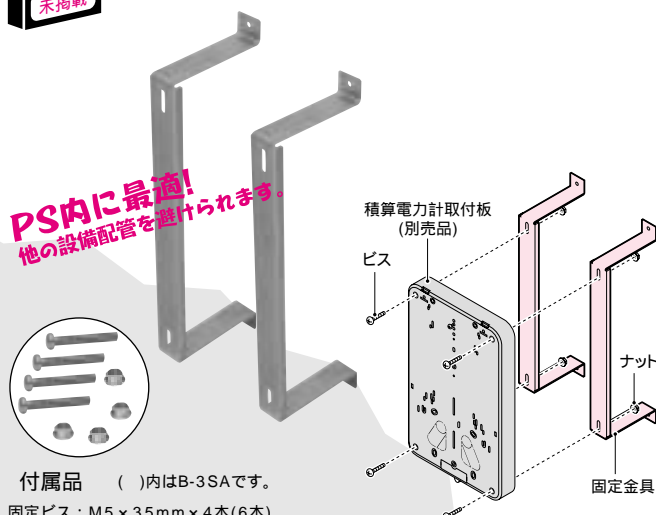

付属品 ()内はB-3SAです。
 固定ビス：M5×35mm×4本(6本)
 固定ナット：M5×4個(6個)

許容静荷重：垂直方向：58.8N(6kgf)

品番	適合		入数	
	積算電力計取付板	電力量計ボックス		
B-2SA	B-2型・B-2H型 BP-2型	WP-2型 WPN-2型	1組	
B-3SA	B-2L型・B-3型 BP-2L型・BP-3型	WP-3型	(2個)	

B-2H型を使用の場合は、長さ40mm以上のビスをご使用下さい。

新発売 デッキプレート用 ケーブルハンガー



デッキプレートへのケーブルの取り付け(支持)に使用します。デッキプレートへの下穴が小さく(5)施工が簡単です。粘着テープ付ですから取り付け簡単! 下階へのトロ漏れもありません。

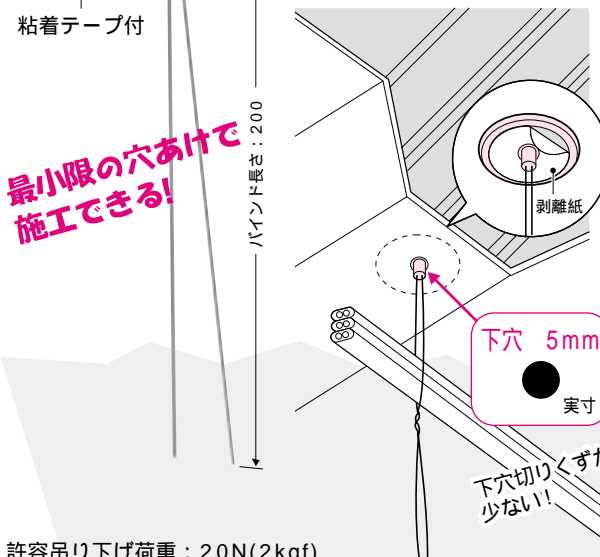

許容吊り下げ荷重：20N(2kgf)

品番	適用	適用	入数
SCH-10T	・デッキプレート厚 (0.8mm～1.6mm) ・下穴ドリル径(5mm)	VVFケーブル 丸形ケーブル	10/袋

新発売

コンクリートブロック入り 固定ブロック

樹脂製(ミルクィーホワイト色)

2005
総合カタログ
未掲載

電線管・トラフレキ・エアコン室外機の取り付け台座として使用します。タッピンねじ、ボルト等で簡単にサドル等が取り付けられます。コンクリートブロック入で重量があり、更に底面は滑り止めのゴム付なので安定感があります。

ズッシリ重い!

屋上配管に!

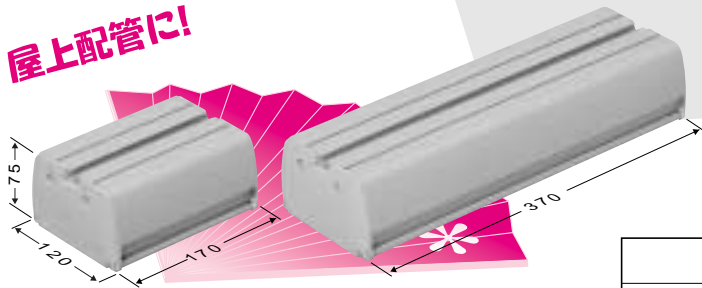

GKB-150CM

GKB-350CM

タッピンねじ(4x20)x4本

タッピンねじ(4x20)x8本付

電線管等の固定に

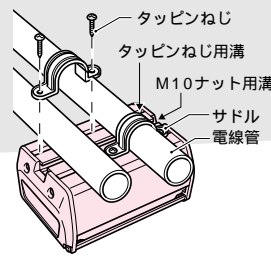

トラフレキの固定に

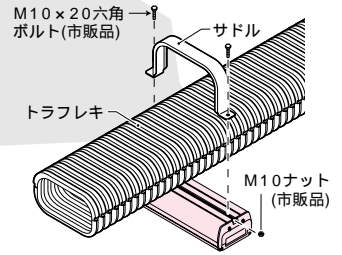

品番	重量(kg)	許容面荷重	ケース入数	最小入数
GKB-150CM	1.9	490N(50kgf)	4	1
GKB-350CM	4.3	1.37kN(140kgf)	2	1

新発売

ハンドホール化粧カバー ベルカップ

2005
総合カタログ
未掲載

ハンドホール等に使用するベルマウスの化粧カバーです。コーキング部を隠すことができますからコーキング仕上げに時間をかけずに済みます。管貫通時の化粧カバーとしても使用できます。(貫通用ノック付) 地中埋設管をボイド管代わりに使用する場合にも便利です。(ベルマウス使用) 地中埋設管のパイロットワイヤーの仮止め、カラーエフ等の取り付けができる便利なフック付です。



用途いろいろ!

ハンドホール内の化粧カバーとして使用

管貫通に使用

ミラレックス
ミラレックスF 共通
仮枠ブッシングとして使用

ベルマウス
(ねじ込み式)



ベルカップ

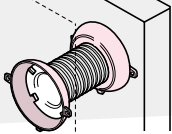

品番	適合ベルマウス(ねじ込み式)		入数
	ミラレックス	ミラレックスF	
BMC-36	MFB-36N	FEB-30N	1/袋
BMC-42	MFB-42N	FEB-40N	
BMC-54	MFB-54N	FEB-50N	
BMC-70	MFB-70N	FEB-65N	
BMC-82	MFB-82N	FEB-80N	
BMC-100	MFB-100N	FEB-100N	

新発売

壁・天井の補強板に コンパネ支持金具

2005
総合カタログ
未掲載

石膏ボード壁、二重天井等のボード裏へ補強用コンパネを取り付ける場合に使用します。(換気扇、分電盤、エアコン、トイレペーパーホルダー、タオル掛け等の取り付け面の補強に便利です。)

ボード裏への補強として
コンパネ取り付けに!



タッピンねじ
4本付

2個で1組

許容静荷重: 98N(10kgf)

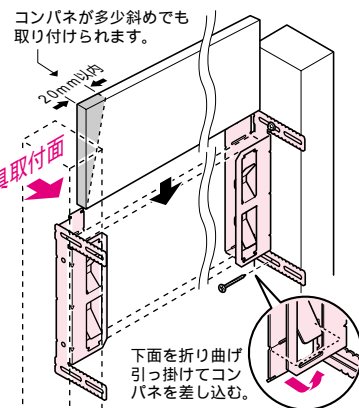

二重天井の場合

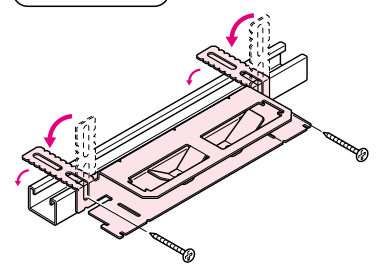

品番	適合ボード厚	入数
KB-12KP	12~18mm	1組(2個)

お手数をおかけ致しますが、**なにとぞ、よろしくお願ひ致します。**



入数・品番変更のお知らせ

2006年3月21日より変更となります

● **浅形パネルボックス**
(あと付けはさみボックス) 1個用

ケース単位でお求めやすくなります

50コ入 → 20コ入

品番：SBP-S

2005年
総合カタログ
453頁に掲載

1ヶ用パネル
ボックス(浅形)



● **EGラック(けん引索・美装ラック・らくころラック)**
75型用が廃番、替って80型に変更となります。

従来品より
配線収納量
が増えます。

品番も変更になります

SRA 75 → SRA 80

例) SRA75-20 → SRA80-20
SRK75-30 → SRK80-30

2005年総合カタログ768.769頁に掲載

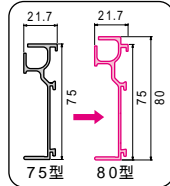

建設省仕様適合品
アルミ製

(新品番)
SRA:80-
これに伴い付属品も品番
のみ変更になります。

廃番商品のお知らせ

2006年3月21日より廃番となります
ご愛顧ありがとうございました。

● **碁VAN Y70P** シリーズ

Y70-FPA他シリーズ品全て

XSシリーズ
(XS70P)を
ご愛用下さい。

2005年総合
カタログ
970~973頁
に掲載



● **碁VAN XSシリーズ**
ピットカバー

XS-PCN



2005年総合カタログ
963頁に掲載

● **プチトーチ**

MTÖ-SK



新製品 ハンディメルト
(品番：SCH-HM)をご
愛用下さい。
(熱によって支持具の接着
剤を溶かしますのでより
安全な作業ができます。)

2005年総合カタログ72頁に掲載

● **ベルトポーチ**

BEL-(B,J,G)



2005年総合カタログ
83頁に掲載

● **CD管
薄鋼電線管**
(ビス型)

CDEP-(16,22)



CPアダプターを
ご利用下さい。

2005年総合カタログ
206頁に掲載

● **PF管片サドル**
ナイロンタイプ

KTF- NB

サイズ14~36

ブラウン色のみ



2005年総合カタログ
241頁に掲載

● **ウルトラポイント
アッター**

NBS-45



赤色

スーパーポイント
アッターをご利用
下さい。

2005年総合カタログ
451頁に掲載

● **F・クリップ**

SVC-4FA

4分M12ボルト用



2005年総合カタログ
357頁に掲載

● **ワゴンモール彩の内2色**

OP4L(5L)-(2)

石目調



パターンナンバー
26,28の2色を含
む16品番が廃番。



他色をご利用下さい。

2005年総合カタログ
548頁に掲載(色見本は、513項)

ホームページ <http://www.mirai.co.jp/> Eメール mirai@mirai.co.jp

ミライ商品は皆様のご要望から生まれた商品です！ お気軽にご要望・ご意見をお聞かせください。

MIRAI 未来工業株式会社

本社：大垣市外・輪之内町 〒503-0295 TEL(0584)68-0001(代) FAX(0584)69-3900
支店：仙 台：TEL(022)367-8250(代) FAX(022)367-8232 新潟：TEL(025)269-0269(代) FAX(025)269-0234
東 京：TEL(03)3242-7871(代) FAX(03)3242-7870 名古屋：TEL(052)249-1021(代) FAX(052)249-2115
大 阪：TEL(06)6765-4810(代) FAX(06)6765-4814 福 岡：TEL(092)937-2216(代) FAX(092)937-2223
住設部：TEL(0584)77-0811(代) FAX(0584)77-0812

営業所：札幌：TEL(011)663-3233(代) FAX(011)663-3288 旭 川：TEL(0166)21-8848(代) FAX(0166)26-6673
盛 岡：TEL(019)637-7097(代) FAX(019)637-7099 仙 台：TEL(022)367-8250(代) FAX(022)367-8232
郡 山：TEL(024)991-8898(代) FAX(024)991-8897 新潟：TEL(025)269-0269(代) FAX(025)269-0234
松 本：TEL(0263)97-3141(代) FAX(0263)97-3142 北 陸：TEL(076)292-3611(代) FAX(076)292-2151
水 戸：TEL(02955)2-2155(代) FAX(02955)3-0087 さいたま：TEL(048)652-9221(代) FAX(048)666-9344
東 京：TEL(03)3242-7871(代) FAX(03)3242-7870 千 葉：TEL(043)227-1605(代) FAX(043)227-3358
横 浜：TEL(045)313-5591(代) FAX(045)313-5622 静 岡：TEL(054)236-1505(代) FAX(054)236-1506
名古屋：TEL(052)249-1021(代) FAX(052)249-2115 名 越：TEL(052)249-1021(代) FAX(052)249-1263
大 垣：TEL(0584)68-0002(代) FAX(0584)69-3900 大 阪：TEL(06)6765-4810(代) FAX(06)6765-4814
神 戸：TEL(078)574-0468(代) FAX(078)574-0556 高 松：TEL(087)882-2040(代) FAX(087)882-2023
松 山：TEL(089)921-2905(代) FAX(089)921-9904 広 島：TEL(082)829-0985(代) FAX(082)829-0680
福 岡：TEL(092)937-2215(代) FAX(092)937-2223 大 分：TEL(097)586-5545(代) FAX(097)586-5546
長 崎：TEL(0957)43-0575(代) FAX(0957)43-6730 熊 本：TEL(0968)38-5622(代) FAX(0968)38-2963
鹿児島：TEL(099)250-6311(代) FAX(099)284-1326 沖 縄：TEL(098)860-7919(代) FAX(098)860-7929

このカタログは、H18年1月現在のものです。尚、掲載しております商品の価格には、消費税は含まれておりません。ご購入の際には、消費税が付加されます。(当カタログからの無断転載はたくお断りします。)

工場：札幌、山形、茨城第1、茨城第2、茨城第3、大垣、豊老、熊本第1、熊本第2