



# かわら版

# 152号

MIRAI 未来工業株式会社

## Mirai ニュース



取り付けワンタッチ!!

## ケーブルハンガー(鉄製)

2009  
総合カタログ  
未掲載

- 二重天井等、吊りボルトへのVVFケーブルの取り付け(支持)に使用します。
- 吊りボルトへの取り付けワンタッチ! 解除も簡単です。
- ビニール被覆が施してありますからケーブルを傷つけません。

### 新構造

## 押し込むだけで 取り付け完了

3分ボルト用

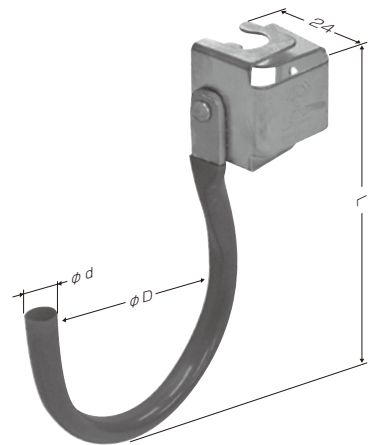
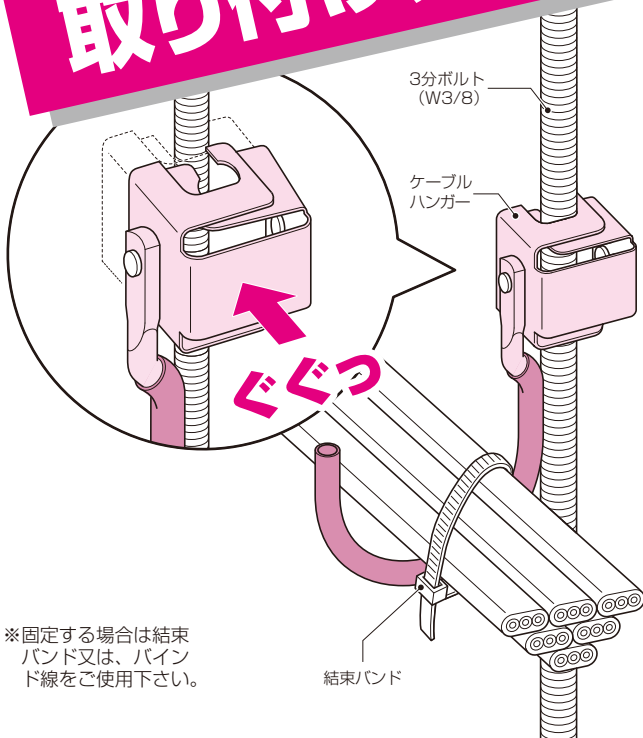

■ダブルタイプ

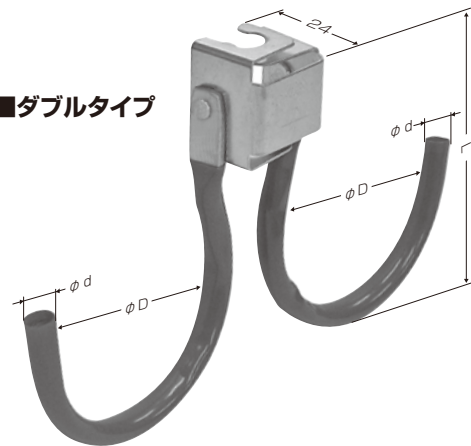

許容静荷重: 59N(6kgf)

### 解除も簡単!

- ケーブルハンガーをボルトから外す場合は、本体両側を押さえながらボルトから抜いて下さい。

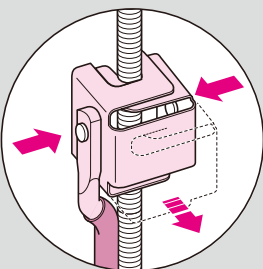

品番	適合ケーブル	φD	φd	L	入数	標準価格
SCH-TS	VVFケーブル 丸形ケーブル	30	5	79	20	148
SCH-T		60	6	97	20	167
SCH-TL		80	6	120	20	190

■ダブルタイプ

品番	適合ケーブル	φD	φd	L	入数	標準価格
SCH-TW	VVFケーブル 丸形ケーブル	60	6	97	10	275
SCH-TLW		80	6	120	10	315

品種追加

寒冷地仕様

# パイプフード(鐘型)

関連品  
2009  
総合カタログ  
P851

●結露水や雨水の凍結による、外壁の損傷を防ぎます。



ステンレス製  
全5色

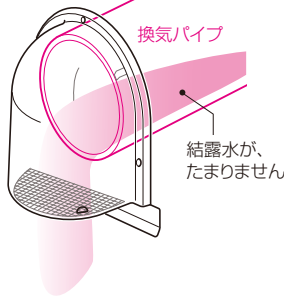

脱着可能な防虫ネット付!

## SUS10 メッシュ

ビス一本で  
脱着可能!

\*メッシュとは網目の大きさを表示する単位で  
25.4mm間にある個数を表します。

ボディーと同色!  
カラー塗装ビス付



適合ダクト (内径)	品番	色	入数	標準価格
φ100	PYK-S100KA <sup>色</sup>	シルバー	1	—
φ150	PYK-S150KA <sup>色</sup>		1	—

シルバーの他に、□には色品番のM(ミルクイーホワイト)、B(茶)、K(ブラック)、CG(シャンパンゴールド)が入ります。

新発売

吊りバンド用

# バンドフックサドル

関連品  
2009  
総合カタログ  
P869

- 吊りバンドによる木柱等へのダクト、換気パイプ等の取り付け(支持)に使用します。
- 差し込むだけで、簡単確実に取り付けられます。
- 解除も簡単にできます。

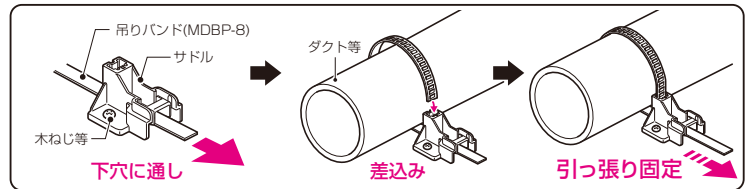

■サドルを2コ使用すれば、パイプ等を並べて固定できます。

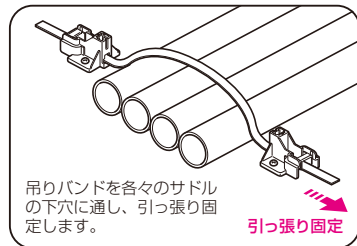

■サドルの解除方法

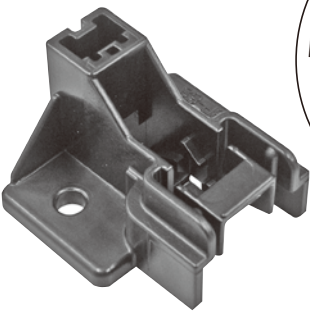
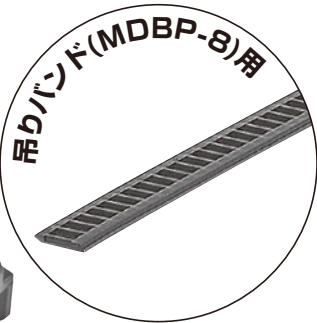
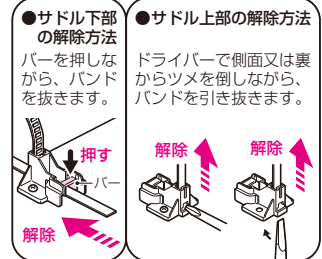

許容静荷重: 20N(2kgf)  
使用温度: 60℃迄

品番	適合吊りバンド	適合ダクト径	入数	標準価格
MDBP-8S	MDBP-8	φ30mm以上	10/袋	60

品種追加

美しいフォルムのヨーロッパタイプ

# ミラメッシュ®(ステンレス仕様)

関連品  
2009  
総合カタログ  
P1012~

- ラックを現場に合わせて加工できる! だから急な電路変更やイレギュラーな施工現場でもラクラク対応できます。
- インテリアを感じさせる美しいワイヤーフレーム。ホコリがたまりにくいクリーン構造です。

サイズ  
10,20,30

\*各種付属品もステンレス製で  
取り揃えています。

直線ラック&各種分岐&付属品

ステンレス製

■直線ラック  
全長3m

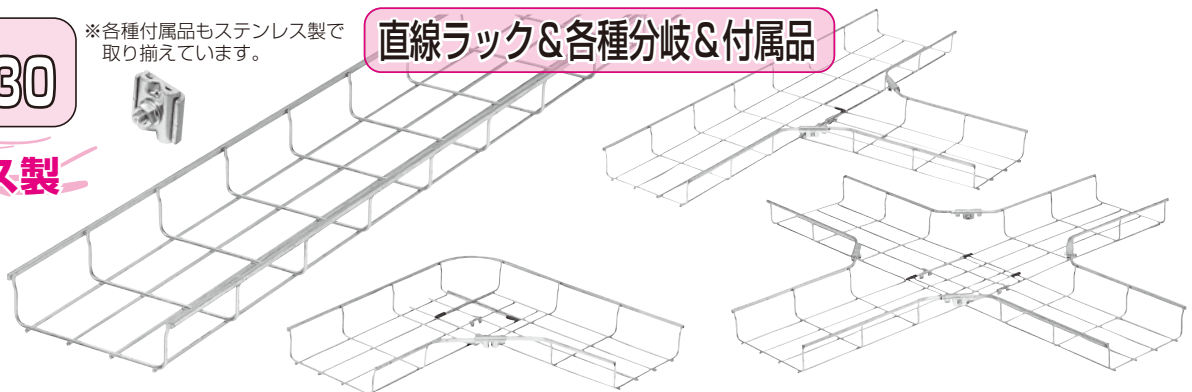

品種追加

ビームトラック®

下準備無し、すべて組付け済み!

2009  
総合カタログ  
1155~

# SGB シリーズ



# 照明器具 支持金具

## 丸フランジ

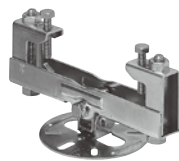
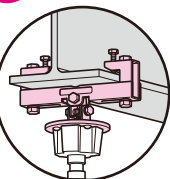

■許容静荷重



品番	適合鋼材幅(B)	適合寸法(A)	標準価格
SGBF-10	60~105mm	H形鋼(鋼材厚20mm迄)-C形鋼(ツバ20mm迄)	1,520
SGBF-15	90~155mm	H形鋼(鋼材厚20mm迄)-C形鋼(ツバ20mm迄)	1,720
SGBF-20	140~205mm	H形鋼(鋼材厚20mm迄)-C形鋼(ツバ20mm迄)	1,940
SGBF-30	240~305mm	H形鋼(鋼材厚20mm迄)-C形鋼(ツバ20mm迄)	2,180
SGBF-40	250~400mm	H形鋼(鋼材厚24mm迄)-C形鋼(ツバ24mm迄)	2,370

## 丸ボックス

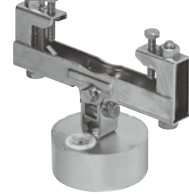
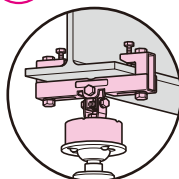

■許容静荷重



品番	適合鋼材幅(B)	適合寸法(A)	標準価格
SGBJ-10	60~105mm	H形鋼(鋼材厚20mm迄)-C形鋼(ツバ20mm迄)	2,500
SGBJ-15	90~155mm	H形鋼(鋼材厚20mm迄)-C形鋼(ツバ20mm迄)	2,690
SGBJ-20	140~205mm	H形鋼(鋼材厚20mm迄)-C形鋼(ツバ20mm迄)	2,900
SGBJ-30	240~305mm	H形鋼(鋼材厚20mm迄)-C形鋼(ツバ20mm迄)	3,140
SGBJ-40	250~400mm	H形鋼(鋼材厚24mm迄)-C形鋼(ツバ24mm迄)	3,340

## 丸フランジ

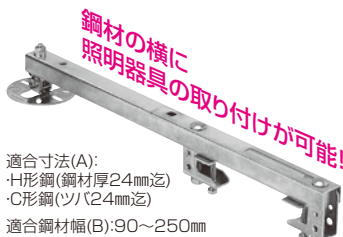
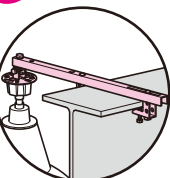

適合寸法(A):  
・H形鋼(鋼材厚24mm迄)  
・C形鋼(ツバ24mm迄)  
適合鋼材幅(B):90~250mm

■許容静荷重

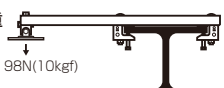

品番	標準価格
SGBF-55U	2,860

## 丸ボックス

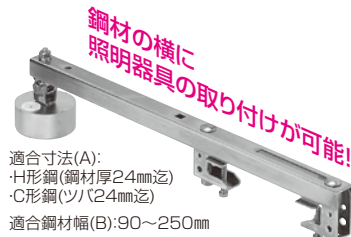
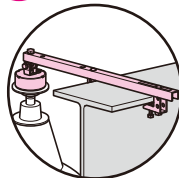

適合寸法(A):  
・H形鋼(鋼材厚24mm迄)  
・C形鋼(ツバ24mm迄)  
適合鋼材幅(B):90~250mm

■許容静荷重

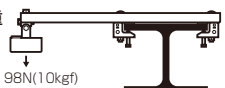

品番	標準価格
SGBJ-55U	4,020

## 角フランジ

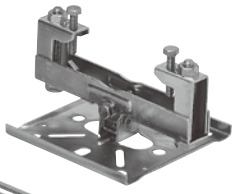
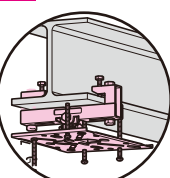

■許容静荷重



振れ止め用ボルト付

品番	適合鋼材幅(B)	適合寸法(A)	標準価格
SGBK-10	60~105mm	H形鋼(鋼材厚20mm迄)-C形鋼(ツバ20mm迄)	2,660
SGBK-15	90~155mm	H形鋼(鋼材厚20mm迄)-C形鋼(ツバ20mm迄)	3,000
SGBK-20	140~205mm	H形鋼(鋼材厚20mm迄)-C形鋼(ツバ20mm迄)	3,390
SGBK-30	240~305mm	H形鋼(鋼材厚20mm迄)-C形鋼(ツバ20mm迄)	3,800
SGBK-40	250~400mm	H形鋼(鋼材厚24mm迄)-C形鋼(ツバ24mm迄)	4,140

# SGP シリーズ



# SGH シリーズ

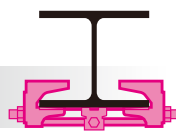

## 丸ボックス

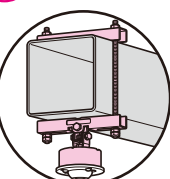

丸パイプ 角パイプ



■許容静荷重



品番	適合鋼材幅(B)	適合鋼材高さ(H)	標準価格
SGPJ-10	60~105mm	100mm以下	2,900
SGPJ-15	90~155mm	150mm以下	3,220
SGPJ-20	140~205mm	200mm以下	3,390

## 丸ボックス

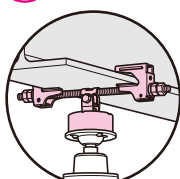

■許容静荷重



品番	適合鋼材幅(B)	標準価格
SGHJ-15	90~150mm	3,510
SGHJ-20	150~225mm	3,870

色追加

VE管のミルクィホワイトに合わせて色追加!

# ミラフレキSS&付属品

## ●ミラフレキSS

PF単層波付管  
露出・埋設両用管  
(自己消火性)タイプ-25

PS JIS C8411  
(サイズ16~42)

品番: **MFS-〇M**

サイズ: 16,22,28,36,42,54

関連品 2009  
総合カタログ  
P224



ミルクィホワイト色

## ●コネクタ(PF管用)

JIS C8412  
(サイズ16~42)

PS

関連品 2009  
総合カタログ  
P227



Gタイプ

品番: **MFSK-〇GM**

サイズ: 16S,16,22,28,36,42,54

\*サイズ16Sの品番は、MFSK-16GSMです。

PF管とVE管が  
同色で仕上がりがあります

## ●カップリング(PF管用)

JIS C8412  
(サイズ16~42)

PS

関連品 2009  
総合カタログ  
P238



Gタイプ

品番: **MFSC-〇GM**

サイズ: 16,22,28,36,42,54

## ●コンピネーションカップリング

JIS C8412  
(サイズ16~42)

PS (PF管⇄VE管)

関連品 2009  
総合カタログ  
P243



Gタイプ

品番: **MFSVE-〇GM**

サイズ: 16,22,28,36,42,54

## ●アダプター

(PF管⇄VE管付属)

関連品 2009  
総合カタログ  
P247



品番: **FPVE-〇AM**

サイズ: 16,22,28

## ●PF管ステップル

スクリュー釘付

関連品 2009  
総合カタログ  
P299



品番: **FSP-〇SM**

サイズ: 16,22,28

ホームページ <http://www.mirai.co.jp/> Eメール [mirai@mirai.co.jp](mailto:mirai@mirai.co.jp)

ミライ商品は皆様のご要望から生まれた商品です! お気軽にご要望・ご意見をお聞かせ下さい。

可とう電線管工業会のアンケートのお願い

可とう電線管工業会では9月1日よりアンケート調査を実施。  
参加いただいた方には、抽選で豪華謝礼品があたります。  
詳細は <http://www.pf-cd.gr.jp> へアクセス!!



# 未来工業株式会社

JIS表示認定工場

本社: 大垣市外・輪之内町 〒503-0295 TEL (0584)68-0001(代) FAX (0584)69-3900  
支店: 仙台: TEL (022) 367-8250(代) FAX (022) 367-8232 新潟: TEL (025) 269-0269(代) FAX (025) 269-0234  
東京: TEL (03) 3242-7871(代) FAX (03) 3242-7870 名古屋: TEL (052) 249-1021(代) FAX (052) 249-2115  
大阪: TEL (06) 6765-4810(代) FAX (06) 6765-4814 福岡: TEL (092) 937-2216(代) FAX (092) 937-2223  
住設部: TEL (0584) 68-0028(代) FAX (0584) 69-5602

営業所: 札幌: TEL (011) 663-3233(代) FAX (011) 663-3288 旭川: TEL (0166) 21-8848(代) FAX (0166) 26-6673  
盛岡: TEL (019) 637-7097(代) FAX (019) 637-7099 仙台: TEL (022) 367-8250(代) FAX (022) 367-8232  
郡山: TEL (024) 991-8898(代) FAX (024) 991-8897 新潟: TEL (025) 269-0269(代) FAX (025) 269-0234  
松本: TEL (0263) 97-3141(代) FAX (0263) 97-3142 北陸: TEL (076) 292-3611(代) FAX (076) 292-2151  
水戸: TEL (0295) 52-2155(代) FAX (0295) 53-0087 さいたま: TEL (049) 652-9221(代) FAX (049) 666-9344  
東京: TEL (03) 3242-7871(代) FAX (03) 3242-7870 千葉: TEL (043) 227-1605(代) FAX (043) 227-3358  
横浜: TEL (045) 313-5591(代) FAX (045) 313-5622 静岡: TEL (054) 236-1505(代) FAX (054) 236-1506  
名古屋: TEL (052) 249-1021(代) FAX (052) 249-2115 名古屋: TEL (052) 249-1021(代) FAX (052) 249-1263  
大垣: TEL (0584) 68-0002(代) FAX (0584) 69-3900 大阪: TEL (06) 6765-4810(代) FAX (06) 6765-4814  
神戸: TEL (078) 574-0468(代) FAX (078) 574-0556 高松: TEL (087) 882-2040(代) FAX (087) 882-2023  
松山: TEL (089) 921-2905(代) FAX (089) 921-9904 広島: TEL (082) 829-0985(代) FAX (082) 829-0680  
福岡: TEL (092) 937-2215(代) FAX (092) 937-2223 大分: TEL (097) 586-5545(代) FAX (097) 586-5546  
長崎: TEL (0957) 43-0575(代) FAX (0957) 43-6730 熊本: TEL (0968) 38-5622(代) FAX (0968) 38-2963  
鹿児島: TEL (099) 250-6311(代) FAX (099) 284-1326 沖縄: TEL (098) 860-7919(代) FAX (098) 860-7929

工場: 札幌、山形、茨城第1、茨城第2、茨城第3、大垣、養老、熊本第1、熊本第2

\*このカタログは、H21年9月現在のものです。尚、掲載しております商品の価格には、消費税は含まれておりません。ご購入の際には、消費税が付加されます。(当カタログからの無断転載はたかくお断りします。)

\*沖縄及び離島価格は、別途お問い合わせ下さい。

## バインドハンガー(透明タイプ)

新商品

接着剤 **無**

許容静荷重：  
20N(2kgf)



- 二重天井を吊る前の先行配線に最適なケーブル用ハンガーです。
- 接着面が透明なので施工後、接着剤の充填量が目視確認できます。
- 接着剤固定タイプですから施工場所を選びません。

関連品

2009  
総合カタログ  
P434

### 接着剤の充填量が確認できる透明タイプ

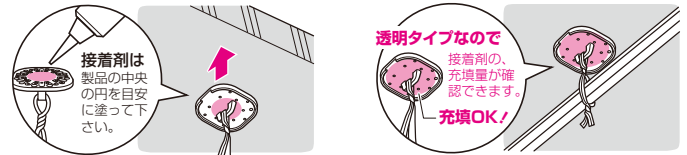

① 接着剤を塗り、天井面にシッカリ貼り付けます。  
※接着剤の充填量を目で確認して下さい。

② 貼り付け固定後、バインド線でケーブルを固定します。

バインド線長さ	品番	適合ケーブル	入数	標準価格
130mm	<b>SCH-5RS</b>	VVFケーブル・丸形ケーブル	50/袋	<b>37</b>

## バインドハンガー(6連タイプ)

接着剤 **無**

接着剤 **付**

許容静荷重：  
9.8N(1.0kgf)

粘着テープ **付**

許容静荷重：  
2.9N(0.3kgf)

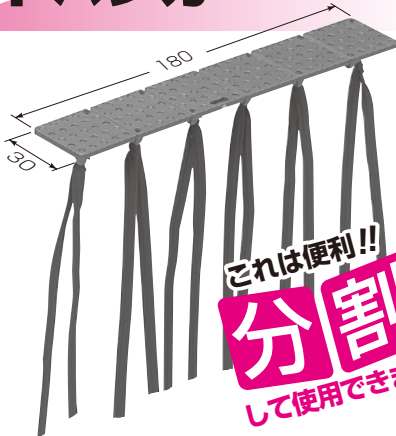

これは便利!!  
**分割**  
 して使用できます

- 二重天井を吊る前の先行配線に最適なケーブル用ハンガーです。
- 分割して使用できる6連タイプです。(手で折り取れます。)

2009  
総合カタログ  
P437

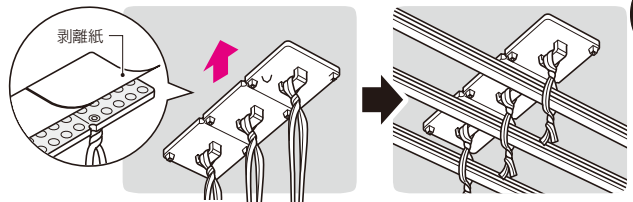

① 粘着テープの剥離紙を剥がし、天井面にシッカリ貼り付けます。

② 貼り付け固定後、バインド線でケーブルを固定します。

バインド線長さ	種類	品番(色)	適合ケーブル	入数	標準価格
130mm	接着剤 無	<b>SCH-6V</b>	VVFケーブル 丸型ケーブル	10/袋	<b>200</b>
	接着剤 付	<b>SCH-6VN</b>		10/袋	<b>390</b>
	粘着テープ付	<b>SCH-6VT</b>		10/袋	<b>290</b>

## バインドハンガー(エコノミー) 連結タイプ

粘着テープ **付**

**SCH-BT210**  
(10個×5束)

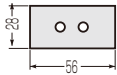

許容静荷重：  
9.8N(1kgf)

**SCH-BT15**  
(5個×10束)



許容静荷重：  
20N(2kgf)

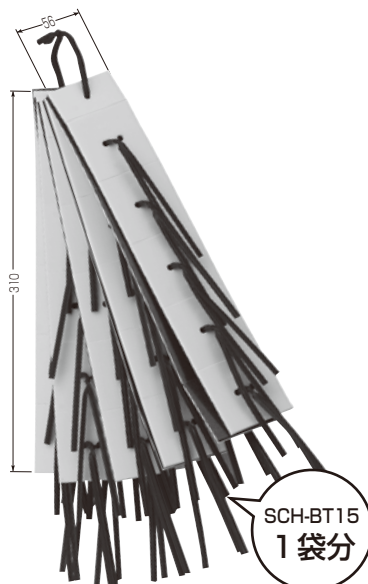

SCH-BT15  
1袋分

- 二重天井を吊る前の先行配線等に使用するケーブル用ハンガーです。
- 剥離紙から製品だけを片手で剥がせますから高所作業等に最適です。
- 連結タイプなので一個づつ剥離紙を剥がす手間が省け、作業がスピーディ。使用後も残った剥離紙をまとめて処分できます。
- 強力テープ付きですから、即時施工ができます。

2009  
総合カタログ  
P436

### 大量の使用に便利!

※ベルト等に吊下げて使用すると便利です。

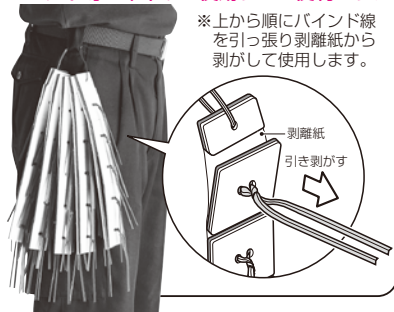

※上から順にバインド線  
を引っ張り剥離紙から  
剥がして使用します。

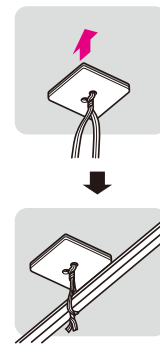

① 剥離紙から剥がし、天井面にシッカリ貼り付けます。

② 貼り付け固定後、バインド線でケーブルを固定します。

※この商品の価格は1袋価格です。

バインド線長さ	品番	適合ケーブル	入数	標準価格
110mm	<b>SCH-BT210</b>	VVFケーブル 丸形ケーブル	1袋(10個×5束)	1袋 <b>2,310</b>
	<b>SCH-BT15</b>		1袋(5個×10束)	1袋 <b>3,300</b>

# バインドハンガー (デッキプレート用)

- デッキプレートへのケーブルの取り付け(支持)に使用します。
- 下穴にはめ込むだけの簡単取り付けです。
- パッキン付ですので下穴からの水漏れが軽減できます。

関連品  
2009  
総合カタログ  
P446

## 新商品

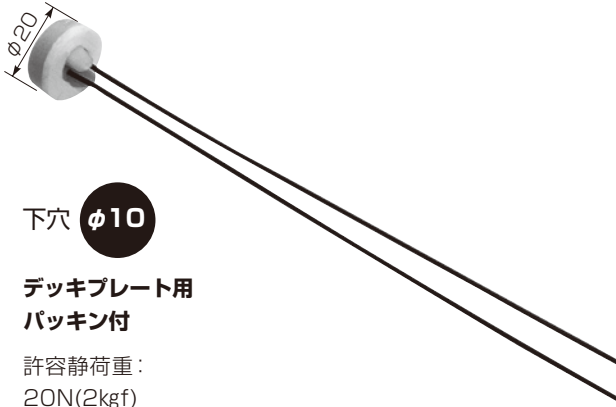

下穴 φ10

デッキプレート用  
パッキン付

許容静荷重:  
20N(2kgf)

## 水漏れしにくいパッキン付き!

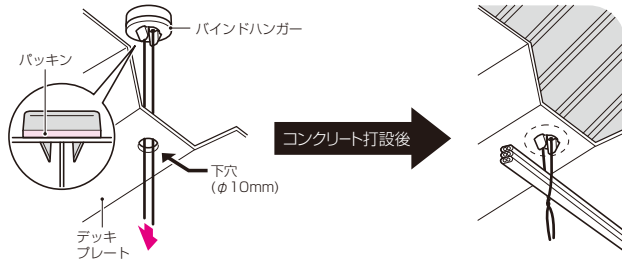

- ①デッキプレートに下穴(φ10mm)をあけます。
- ②下穴にバインドハンガーをはめ、デッキプレートにツメがパチンと掛かるまで押し込みます
- ③コンクリート打設後、バインド線でケーブルを固定します。

バインド線長さ	品番	適用	適合ケーブル	入数	標準価格
210mm	SCH-10S	・デッキプレート厚 (0.8mm~1.6mm) ・下穴ドリル径(φ10mm)	VVFケーブル 丸形ケーブル	50/袋	53

# バインドハンガー (10連タイプ)

- 木間仕切り等への先行配線等に使用するケーブル用ハンガーです。
- 10連タイプでバインド線通し穴付きですから、ベルトなどに固定して作業が出来ます。
- 軽天ビス付は、軽量木間仕切り・木間仕切りどちらも使えます。

関連品  
2009  
総合カタログ  
P441,447

## 新商品

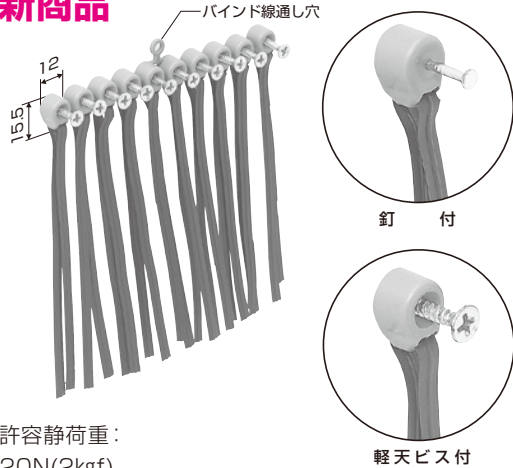

許容静荷重:  
20N(2kgf)

## 木間柱内でのケーブル配線に最適!

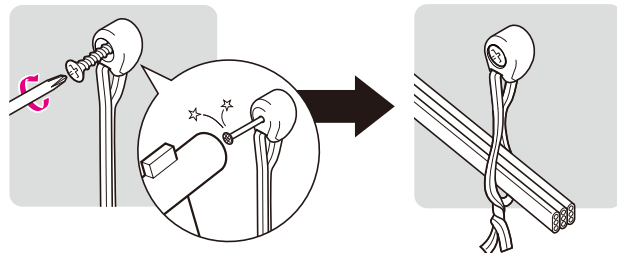

- ①バインドハンガー1個を取り外し、軽天ビスまたは釘で固定します。
- ②固定後、バインド線でケーブルを固定します。

バインド線長さ	種類	品番	適合ケーブル	入数	標準価格
130mm	軽天ビス付	SCH-CB10	VVFケーブル 丸形ケーブル	5/袋	300
	釘付	SCH-CK10			

# ケーブルハンガー用 接着剤

## 弾性速乾型で、ケーブル支持具の接着に最適!

色: 白

変成シリコン樹脂系接着剤  
JAI A認定番号008945  
JIS-A-5538、JIS-A-5537適合品

F☆☆☆☆  
VOC対策品

大容量で  
お買い得!



SCH-GTL●ノズル付き

- ケーブル支持具の接着に最適です。
- 硬化が速い弾性速乾型(ゴム系代替え)です。
- 使い易い一液・常温硬化。
- 内装用途(壁、床)にも使用できます。

2009  
総合カタログ  
P430

変成シリコン樹脂系接着剤  
JAI A認定番号005544  
JIS-A-5538、JIS-A-5537適合品

F☆☆☆☆  
VOC対策品



SCH-GT●ノズルヘラ付き

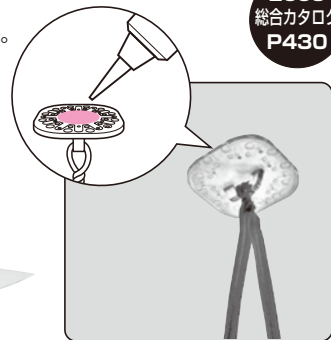

品番	容量	ケース入数	最小入数	標準価格
SCH-GT	135ml	5	1	1,540
SCH-GTL	1kgパック	5	1	7,000

JIS表示認定工場  
**MIRAI**  
未来工業株式会社

本社:大垣市外・輪之内町 〒503-0295  
TEL (0584)68-0008(代) FAX (0584)69-3900

■支店: 仙台・新潟・東京・名古屋・大阪・福岡・住設部  
■工場: 札幌・山形・茨城第1・茨城第2・茨城第3・大垣・養老・熊本第1・熊本第2  
■営業所: 札幌・旭川・盛岡・仙台・郡山・新潟・松本・北陸・水戸・ひたち・東京・千葉  
横浜・静岡・名古屋・鈴鹿・大垣・大阪・神戸・高松・松山・広島・福岡・大分  
長崎・熊本・鹿児島・沖縄

ミライインターネットホームページ <http://www.mirai.co.jp/>