



かわら版

180号

MIRAI
未来工業株式会社

Mirai ニュース

ラックを現場に合わせて加工できる!ワイヤーフレームのラック

ニラメツシユ[®] シリーズ

2013年度
電材カタログ ③
P.86~89,91

新発売!



● 直線ラック他

- L形分岐ラック
- 十字形分岐ラック
- T形分岐ラック
- アウトサイドバンドラック&インサイドバンドラック

コンピュータ室、 フリーアクセスフロアに最適!

〔受注品〕

黒 塗装品

RoHS対応



ウイスカ対策品

whisker

※ 黒色なので、シックなイメージのインテリアにも最適です♪

次ページに続く





RoHS対応・ウイスカ対策品

ミラメッシュ® (直線ラック)

2013年度
電材カタログ ③
P.86

全長3m

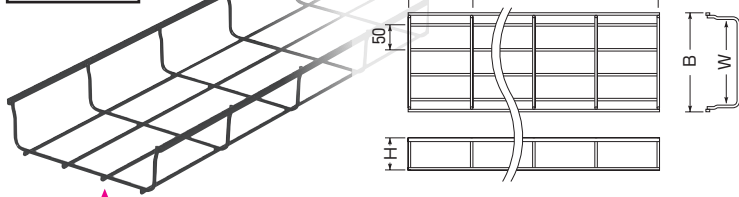

※親筋の本数は、サイズ毎に異なります。

品番	W	B	H	重量 (kg)	入数	標準価格
SRM6-10K	72	94	60	3.1	1	5,660
SRM6-15K	122	144	60	3.6	1	6,270
SRM6-20K	172	194	60	4.2	1	6,920
SRM6-30K	272	294	60	5.7	1	7,750
SRM6-40K	372	394	60	7.0	1	8,650
SRM6-50K	472	494	60	8.3	1	13,300

※受注品です。ご注文の際は納期などをご確認下さい。



RoHS対応・ウイスカ対策品

L形分岐ラック

2013年度
電材カタログ ③
P.87

組み立て
完成姿

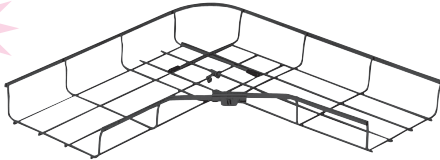

部品のみ

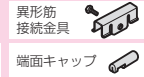

キット品

部品+切断済直線ラック付

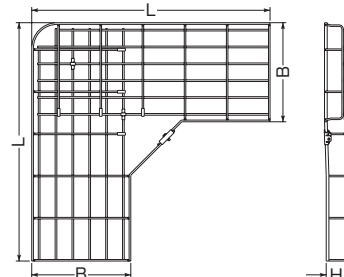
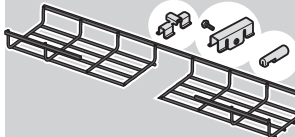

●ラックを壁面に合わせて水平に曲げる部分に使用します。

種類	ラック サイズ	品番	B	L	H	重量 (kg)	入数	標準価格
部品のみ	SRM6-10	SRM6L-KA10K	—	—	—	—	1	1,300
	SRM6-15	SRM6L-KA15K	—	—	—	—	1	1,460
	SRM6-20	SRM6L-KA20K	—	—	—	—	1	1,570
	SRM6-30	SRM6L-KA30K	—	—	—	—	1	1,660
	SRM6-40	SRM6L-KA40K	—	—	—	—	1	1,730
	SRM6-50	SRM6L-KA50K	—	—	—	—	1	1,820
部アツキ	SRM6-10	SRM6L-K10K	94	455	60	0.8	1	4,600
	SRM6-15	SRM6L-K15K	144	455	60	1.0	1	5,040
	SRM6-20	SRM6L-K20K	194	455	60	1.1	1	5,540
	SRM6-30	SRM6L-K30K	294	705	60	2.4	1	6,340
	SRM6-40	SRM6L-K40K	394	705	60	2.7	1	7,180
	SRM6-50	SRM6L-K50K	494	705	60	3.3	1	9,200

※受注品です。ご注文の際は納期などをご確認下さい。完成品も承ります。



RoHS対応・ウイスカ対策品

十字形分岐ラック

2013年度
電材カタログ ③
P.88

組み立て
完成姿

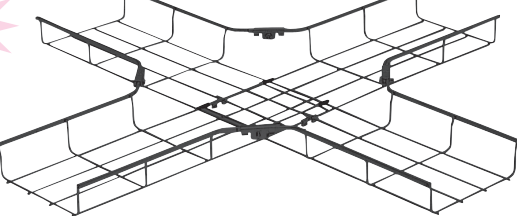

部品のみ

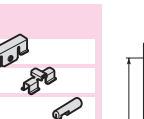

キット品

部品+切断済直線ラック付

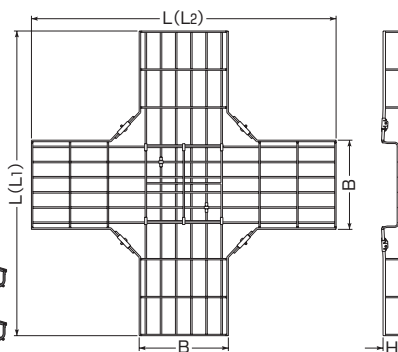
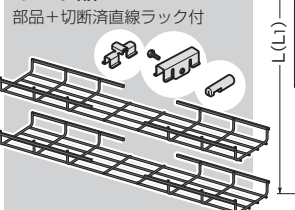

●ラックを水平に十字交差させる部分に使用します。

種類	ラック サイズ	品番	B	L ₁	L ₂	H	重量 (kg)	入数	標準価格
部品のみ	SRM6-10	SRM6X-KA10K	—	—	—	—	—	1	2,060
	SRM6-15	SRM6X-KA15K	—	—	—	—	—	1	2,060
	SRM6-20	SRM6X-KA20K	—	—	—	—	—	1	1,900
	SRM6-30	SRM6X-KA30K	—	—	—	—	—	1	1,980
	SRM6-40	SRM6X-KA40K	—	—	—	—	—	1	2,060
	SRM6-50	SRM6X-KA50K	—	—	—	—	—	1	2,280
部アツキ	SRM6-10	SRM6X-K10K	94	875	875	60	1.7	1	7,390
	SRM6-15	SRM6X-K15K	144	875	875	60	2.0	1	8,110
	SRM6-20	SRM6X-K20K	194	875	875	60	2.3	1	8,920
	SRM6-30	SRM6X-K30K	294	1000	1000	60	3.5	1	9,960
	SRM6-40	SRM6X-K40K	394	1125	1125	60	4.8	1	11,000
	SRM6-50	SRM6X-K50K	494	1125	1125	60	5.1	1	14,100

※受注品です。ご注文の際は納期などをご確認下さい。完成品も承ります。



RoHS対応・ウイスカ対策品

T形分岐ラック

2013年度
電材カタログ ③
P.89

組み立て
完成姿

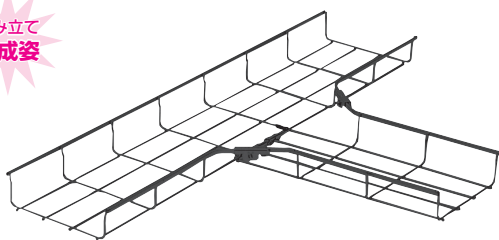

部品のみ

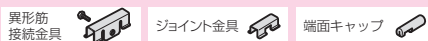

キット品

部品+切断済直線ラック付

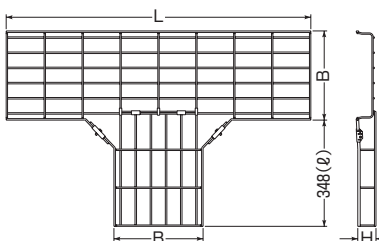
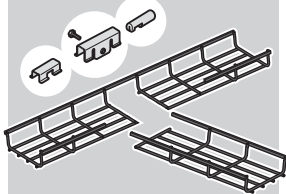

●ラックを水平にT字分岐させる部分に使用します。

種類	ラックサイズ	品番	B	L	H	重量(kg)	入数	標準価格
部品のみのみ	SRM6-10	SRM6T-KA10K	—	—	—	—	1	1,460
	SRM6-15	SRM6T-KA15K	—	—	—	—	1	1,460
	SRM6-20	SRM6T-KA20K	—	—	—	—	1	1,530
	SRM6-30	SRM6T-KA30K	—	—	—	—	1	1,570
	SRM6-40	SRM6T-KA40K	—	—	—	—	1	1,620
	SRM6-50	SRM6T-KA50K	—	—	—	—	1	1,730
部品のキット	SRM6-10	SRM6T-K10K	94	875	60	1.3	1	5,700
	SRM6-15	SRM6T-K15K	144	875	60	1.5	1	6,240
	SRM6-20	SRM6T-K20K	194	875	60	1.7	1	6,860
	SRM6-30	SRM6T-K30K	294	1000	60	2.6	1	7,520
	SRM6-40	SRM6T-K40K	394	1125	60	3.4	1	8,220
	SRM6-50	SRM6T-K50K	494	1125	60	4.1	1	9,600

※受注品です。ご注文の際は納期などをご確認下さい。完成品も承ります。



RoHS対応・ウイスカ対策品

アウトサイドベンドラック&インサイドベンドラック

2013年度
電材カタログ ③
P.91

組み立て
完成姿

アウトサイドベンドラック

インサイドベンドラック

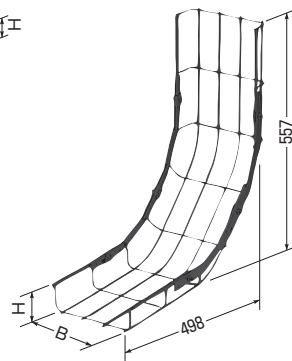
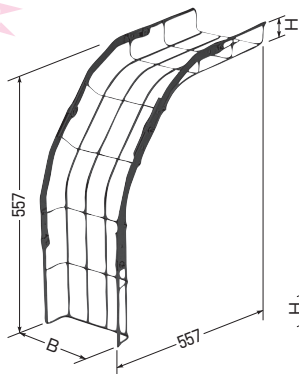

●45°曲げと90°曲げが使い分けできます。
(アウトサイド・インサイドのどちらにも可能。)

部品のみ



キット品 部品+切断済直線ラック付

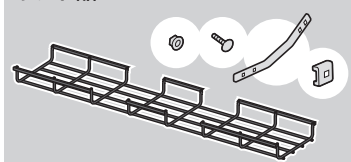

種類	ラックサイズ	品番	B	H	重量(kg)	入数	標準価格
部品のみのみ	SRM6-10~50	SRM6V-KAK	—	—	—	1	1,530
部品のキット	SRM6-10	SRM6V-K10K	94	60	1.3	1	7,290
	SRM6-15	SRM6V-K15K	144	60	1.5	1	8,020
	SRM6-20	SRM6V-K20K	194	60	1.7	1	8,840
	SRM6-30	SRM6V-K30K	294	60	2.1	1	9,460
	SRM6-40	SRM6V-K40K	394	60	2.5	1	10,200
	SRM6-50	SRM6V-K50K	494	60	2.9	1	12,500

※受注品です。ご注文の際は納期などをご確認下さい。完成品も承ります。

2013年度 総合カタログの訂正とお詫び

2013年度
電材カタログ ③
P.121

■ミラメッシュ(ステンレス仕様)技術資料

品番	支	
	1.0	1.0
SRM6-10S	637(65)	547(56)
	637(65)	547(56)
SRM6-20S	764(78)	547(56)
	764(78)	547(56)
SRM6-30S	921(94)	547(56)
	921(94)	547(56)

申し訳
ございません...



許容静荷重の数値に
誤りがありました。

品種追加

屋外用・自己消火性樹脂製・IP33D

電力量計ボックス(隠ぺい型)

2013年度
電材カタログ
P.236



太陽光発電部材に
- 2個用 - 最適!

施工が
スツキリ!

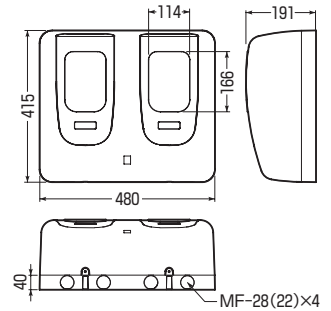

ページ	品番	ミルキーホワイト	グレー	適合電力計	貫通材内径(mm)	適用電線サイズ	適用	ケース入数	入数	標準価格
WPR-3WJ	WPR-3WM	WPR-3WG	1φ(3φ)3W ~120A	φ28	22mm ²	2個用	3	1	15,000	

全関東電気工事協会「優良機材推奨認定品」

ページ	品番	ミルキーホワイト	グレー	適合電力計	貫通材内径(mm)	適用電線サイズ	適用	ケース入数	入数	標準価格
WPR-3WJ-Z	WPR-3WM-Z	WPR-3WG-Z	1φ(3φ)3W ~120A	φ28	22mm ²	2個用	3	1	15,000	

新発売

ケーブルハンガー(ALC・木材用)特殊釘付

2013年度
電材カタログ
未掲載

ALC・木材用



ACH-1K

ACH-1LK

- ALC・木材へのケーブル取り付け(支持)に使用します。
- 特殊釘を90度まわすことで梁にも固定できます。

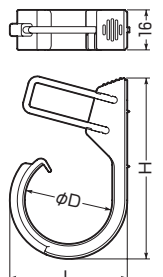
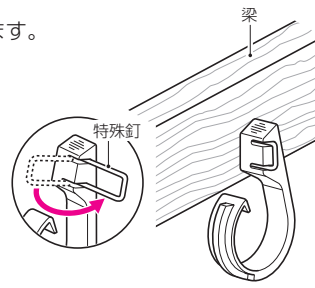
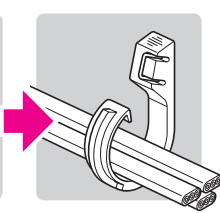
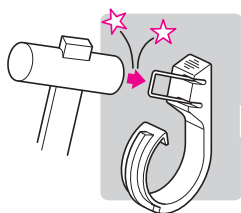

品番	適合	φD	L	H	入数	標準価格
ACH-1K	VVFケーブル、丸形ケーブル、CD管・PF管 (サイズ14~22)	35	47	72	10/袋	61
ACH-1LK	VVFケーブル、丸形ケーブル、CD管・PF管 (サイズ14~36)	55	71	95	10/袋	89

許容静荷重：29N(3kgf)

ホームページ <http://www.mirai.co.jp/> Eメール mirai@mirai.co.jp

ミライ商品は皆様のご要望から生まれた商品です！ お気軽にご要望・ご意見をお聞かせ下さい。



未来工業株式会社

JIS認証取得

本社：大垣市外・輪之内町 〒503-0295 TEL(0584)68-0001(代) FAX(0584)69-3900
支店：仙台：TEL(022)367-8250(代) FAX(022)367-8232 新潟：TEL(025)269-0269(代) FAX(025)269-0234
東京：TEL(03)3242-7871(代) FAX(0263)97-3142 名古屋：TEL(052)249-1021(代) FAX(052)249-2115
大阪：TEL(06)6765-4810(代) FAX(06)6765-4814 福岡：TEL(092)937-2216(代) FAX(092)937-2223
住設部：TEL(0584)68-0028(代) FAX(0584)69-5602

営業所：札幌：TEL(011)663-3233(代) FAX(011)663-3288 旭川：TEL(0166)21-8848(代) FAX(0166)26-6673
盛岡：TEL(019)637-7097(代) FAX(019)637-7099 仙台：TEL(022)367-8250(代) FAX(022)367-8232
郡山：TEL(024)991-8898(代) FAX(024)991-8897 新潟：TEL(025)269-0269(代) FAX(025)269-0234
松本：TEL(0263)97-3141(代) FAX(0263)97-3142 北陸：TEL(076)292-3611(代) FAX(076)292-2151
水戸：TEL(0295)52-2155(代) FAX(0295)53-0087 さいたま：TEL(048)652-9221(代) FAX(048)666-9344
東京：TEL(03)3242-7871(代) FAX(03)3242-7870 千葉：TEL(043)227-1605(代) FAX(043)227-3358
横浜：TEL(045)313-5591(代) FAX(045)313-5622 静岡：TEL(054)236-1505(代) FAX(054)236-1506
名古屋：TEL(052)249-1021(代) FAX(052)249-2115 名古屋：TEL(052)249-1021(代) FAX(052)249-1263
大垣：TEL(0584)68-0002(代) FAX(0584)69-3900 大阪：TEL(06)6765-4810(代) FAX(06)6765-4814
神戸：TEL(078)574-0468(代) FAX(078)574-0556 高松：TEL(087)882-2040(代) FAX(087)882-2023
松山：TEL(089)921-2905(代) FAX(089)921-9904 広島：TEL(082)829-0985(代) FAX(082)829-0680
福岡：TEL(092)937-2215(代) FAX(092)937-2223 大分：TEL(097)586-5545(代) FAX(097)586-5546
長崎：TEL(0957)43-0575(代) FAX(0957)43-6730 熊本：TEL(0968)38-5622(代) FAX(0968)38-2963
鹿児島：TEL(099)250-6311(代) FAX(099)284-1326 沖縄：TEL(098)860-7919(代) FAX(098)860-7929

工場：札幌、山形、茨城第1、茨城第2、茨城第3、大垣、養老、熊本第1、熊本第2

※このカタログに掲載しております商品の価格は1個単位(1組単位)の価格です。但し、価格欄に単位表記があるものについては、その単位での価格となります。

※このカタログは、H26年1月現在のものです。尚、掲載しております商品の価格には、消費税は含まれておりません。ご購入の際には、消費税が付加されます。(このカタログからの無断転載はかたくお断りします。)

※沖縄及び離島価格は、別途お問い合わせ下さい。