



かわら版

90号

MIRAI 未来工業株式会社

Mirai ニュース

床面への

取り付けが

簡単!!

150mm厚以上の床用

ケーブル貫通部の防火措置工法に使用

建設省東住指第489号

BCJ-防災-1332 評 定

ボイドで開口した穴に差し込むだけ!!

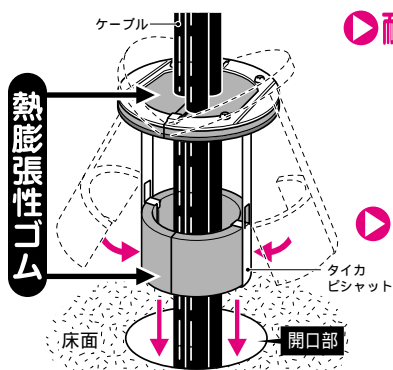

▶耐火パテシートですきま処理 **パテ**

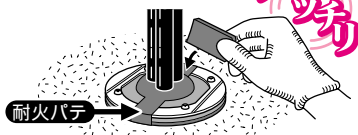

▶ケーブル保持金具で施工も **シヤカリ**

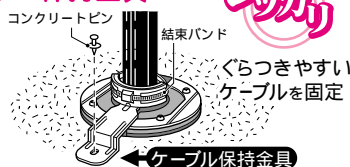

セット内容

- ・タイカピシヤット(本体)... 1組
- ・耐火パテシート..... 1枚
- ・防火措置工法施工シール... 1枚
- ・ケーブル保持金具..... 1個
- ・コンクリートピン..... 1本
- ・結束バンド..... 1本

新発売

丸形ケーブル貫通部 延焼防止キット

タイカピシヤット

床(貫通穴)へ差し込むだけの簡単取り付け。再施工も容易です。軽量でコンパクト。階上への持ち運びも軽便です。主要部分はユニット構造ですから、作業者による施工の差がありません。水・ロックウール不要！現場が汚れません。上からの施工でOK！足場が不要です。

壁際開口部、斜め開口部でも簡単に対応できます

開口部が壁際にある場合

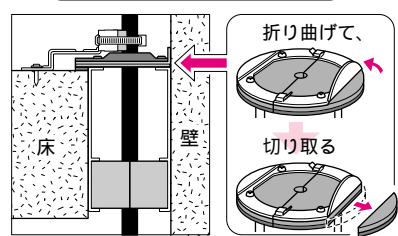

開口部が斜めの場合

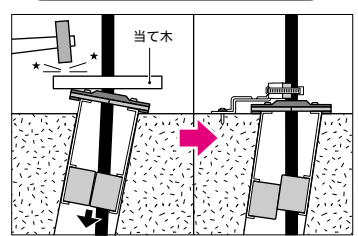

品番	適合穴径	適合ケーブルサイズ	入数
MTKS-75P	ボイド管呼び75 (83mm)	CVT60mm ² 以下	1
MTKS-100P	ボイド管呼び100 (108mm)	CVT150mm ² 以下	1

品種追加

豊富なラインナップの

ケーブル支持具が

シッカリ固定の接着タイプ

バーナー等で接着剤を溶かすだけで、簡単に貼り付けられ、シッカリ固定できます。

▼ 溶着にはポケットサイズで手軽に使用できるブチーチが便利です!

電子着火強力耐風バーナー

ブチーチ PAT

カセット式

品番: MTO-SK

燃料は市販の使い捨てライターでOK



品種追加 接着剤^付と^無の2種類

バインドハンガー 大型タイプ 52型

二重天井を吊る前の先行配線に最適!

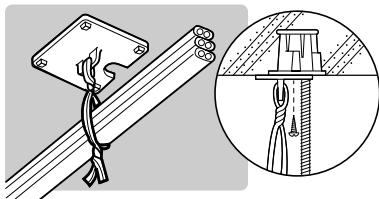

カラー・ヘッド・インサートへのビス固定もできます。

SCH-5型の大タイプです。(接着面が大きくなりました)耐火被覆を吹き付けてもケーブルが埋もれません。(バインド線180mm)



VVFケーブル・丸形ケーブル用 許容静荷重: 2.9N



特殊ピン付 (SCH-52CSL) コンクリート・ブロック壁・木柱等に直接打ち込むタイプです。許容静荷重: 9.8N

種類	品番	入数
接着剤 ^無	SCH-52L	10/袋
" ^付	SCH-52NL	10/袋
特殊ピン付	SCH-52CSL	10/袋

新発売 接着剤^付と^無の2種類

ケーブルWホルダー

GL工法、リフォーム工事等、配線空間の少ない部分に最適!

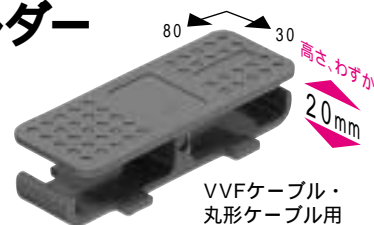

VVFケーブル・丸形ケーブル用 許容静荷重: 2.0N

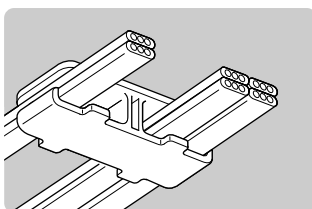

ケーブルをホルダーに掛けるタイプ

種類	品番	入数
接着剤 ^無	SCH-SW	10/袋
" ^付	SCH-SWN	10/袋

新発売 接着剤^付と^無の2種類

ケーブルハンガー 丸型タイプ

GL工法、リフォーム工事等、配線空間の少ない部分に最適!

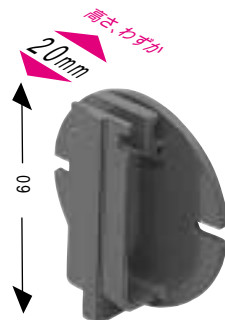

VVFケーブル・丸形ケーブル用 許容静荷重: 2.0N

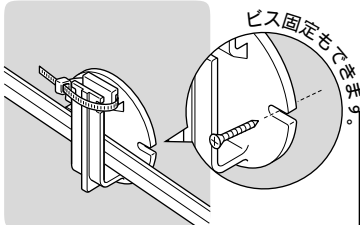

種類	品番	入数
接着剤 ^無	SCH-SK	10/袋
" ^付	SCH-SKN	10/袋

さらに

充実しました!!

簡単固定の両面テープ接着タイプ

剥離紙をペロッととはがして貼るだけの超簡単施工

新発売 バインドハンガー

制御盤内部や軽量間柱内でのケーブルの整頓に最適!

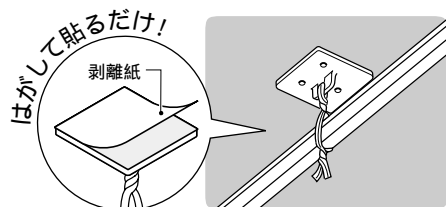

両面テープ付

VVFケーブル・丸形ケーブル用 許容静荷重: 4.9N

バインド線長さ	品番	入数
130mm	SCH-5BT	10/袋

断熱材にネジ込むタイプ

ケーブルをハンガーに掛けるタイプ

新発売 ケーブルハンガー

断熱材用

断熱材壁面(天井面)への先行配線に最適!

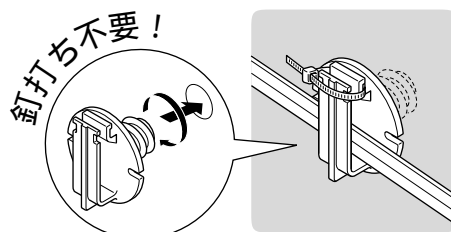

断熱材にネジ込むだけでOK!

断熱材に下穴(19mm)をあけ、ケーブルハンガーをネジ込みます。

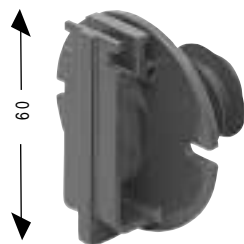

VVFケーブル・丸形ケーブル用 許容静荷重: 9.8N

ねじ長さ	品番	断熱材厚	入数
19mm	SCH-SK19	20mm以上	10/袋
30mm	SCH-SK30	30mm以上	10/袋

即時施工の接着剤・両面テープ併用タイプ

両面テープをはがして即時施工!
ワンプッシュの接着剤塗布でシッカリ固定!

新発売 バインドハンガー

二重天井を吊る前の先行配線に最適!

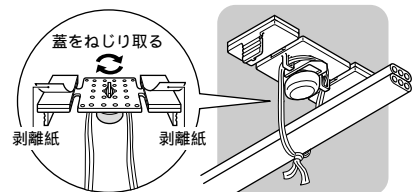

天井面に両面テープで貼り付けた後、接着剤入りボトルを天井面に押しつけます。



両面テープ付

接着剤入りボトル付

ワンプッシュで

接着剤が塗布できる

バインド線長さ	品番	入数
130mm	SCH-5TN	10/袋

VVFケーブル・丸形ケーブル用 許容静荷重: 9.8N

これは便利!
脚立不要で貼り付け作業



新発売 ペタッタンスティック

適用
・バインドハンガー (SCH-52型は除く)
・STRINGハンガー

品番	入数
SCH-PS	1

全長: 1.740mm

新発売

ケーブル貫通部の防火措置に最適！

タイカスール用 スリーブ (養生材付) & 付属品

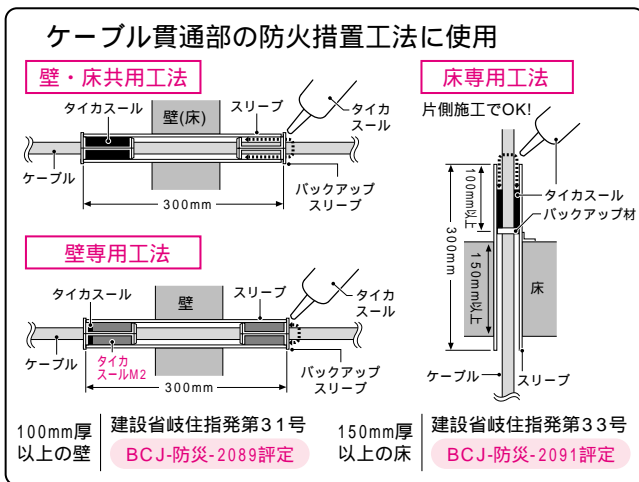

タイカスール用スリーブ(養生材付)

モルタル埋め戻しの
手間不要!!

スリーブ・バック
アップスリーブの
セット品



品番	スリーブの規格	貫通穴径	ケース入数	最小入数
MTKS-31YS	鋼製電線管 E31	34	12	1/袋
MTKS-39YS	" E39	40	10	1/袋
MTKS-51YS	" E51	53	6	1/袋
MTKS-63YS	" E63	65	10	1/袋
MTKS-75YS	" E75	78	6	1/袋
MTKS-104YS	" G104	116	3	1/袋

ボイド管

一般のボイド管としても使用できます

タイカスール用スリーブ (養生材付) **対応サイズ**

50mmピッチの
ライン入
全長250mm



タイカスール用スリーブ(養生材付)を壁に施工する際の防火措置工法用部材
タイカスールM2 これ1巻でタイカスール(300mm)コーキングガン装着タイプ1本分!

シート型の
タイカスール
壁専用



切断の目安付(10cmピッチの目盛り入)
幅5cm x 長さ1.2m x 5mm厚

シート型だから充填後の
形くずれが少なく、
再施工も容易に行えます!

品番	入数
MTKS-M2	1

営業所開設のお知らせ

平成14年5月21日より **旭川営業所開設!!**

どうぞよろしくお願ひ致します。

〒070-0033 旭川市三条通13丁目672-4 TEL(0166)21-8848(代) FAX(0166)26-6673

表示認定工場

MIRAI 未来工業株式会社

本社: 大垣市外・輪之内町 〒503-0295 TEL(0584)68-0001(代) FAX(0584)69-3900
支店: 仙台: TEL(022)367-8250(代) FAX(022)367-8232 新潟: TEL(025)269-0269(代) FAX(025)269-0234
東京: TEL(03)3242-7877(代) FAX(03)3242-7870 大垣: TEL(0584)68-0021(代) FAX(0584)69-3900
大阪: TEL(06)6765-4813(代) FAX(06)6765-4814 福岡: TEL(092)937-2216(代) FAX(092)937-2223
住設部: TEL(0584)77-0811(代) FAX(0584)77-0812

営業所: 札幌: TEL(011)663-3233(代) FAX(011)663-3288 旭川: TEL(0166)21-8848(代) FAX(0166)26-6673
盛岡: TEL(019)637-7097(代) FAX(019)637-7099 仙台: TEL(022)367-8250(代) FAX(022)367-8232
郡山: TEL(024)991-8898(代) FAX(024)991-8897 新潟: TEL(025)269-0269(代) FAX(025)269-0234
松本: TEL(0263)97-3141(代) FAX(0263)97-3142 北陸: TEL(076)292-3611(代) FAX(076)292-2151
水戸: TEL(02955)2-2155(代) FAX(02955)3-0087 山形: TEL(048)652-9221(代) FAX(048)666-9344
東京: TEL(03)3242-7871(代) FAX(03)3242-7870 千葉: TEL(043)227-1605(代) FAX(043)227-3358
横浜: TEL(045)313-5591(代) FAX(045)313-5622 静岡: TEL(054)203-2856(代) FAX(054)203-2857
三河: TEL(0564)87-2477(代) FAX(0564)87-2478 大垣: TEL(0584)68-0002(代) FAX(0584)69-3900
大塚: TEL(06)6765-4810(代) FAX(06)6765-4814 神戸: TEL(078)920-0760(代) FAX(078)920-0858
高松: TEL(087)882-2040(代) FAX(087)882-2023 松山: TEL(089)921-2905(代) FAX(089)921-9904
広島: TEL(082)829-0985(代) FAX(082)829-0680 福岡: TEL(092)937-2215(代) FAX(092)937-2223
大分: TEL(097)586-5545(代) FAX(097)586-5546 長崎: TEL(0957)43-0575(代) FAX(0957)43-6730
熊本: TEL(0968)38-5622(代) FAX(0968)38-2963 鹿児島: TEL(099)250-6311(代) FAX(099)284-1326
沖縄: TEL(098)870-0951(代) FAX(098)870-0952

ホームページ <http://www.mirai.co.jp> Eメール mirai@mirai.co.jp

ミライ商品は皆様のご要望から生まれた商品です/
お気軽にアイデア・ご意見をお聞かせください。

このカタログは、H14年5月現在のものです。(当カタログからの無断転載はかたくお断りします。)

工場: 札幌、山形、茨城第1、茨城第2、茨城第3、大垣、養老、熊本第1、熊本第2