



かわら版

205号

MIRA 未来工業株式会社

新発売

胸ポケットに入るサイズのCV・CVTケーブル携帯皮むき器

電材 2019
カタログ
P.191

トリッパー® CV

CVケーブルを スポ、クルツ。

簡単手回しで素早く皮むき!
ちょっとした時短術。



★2サイズ(38、60mm)標準装備。
★皮むき寸法簡単調節。

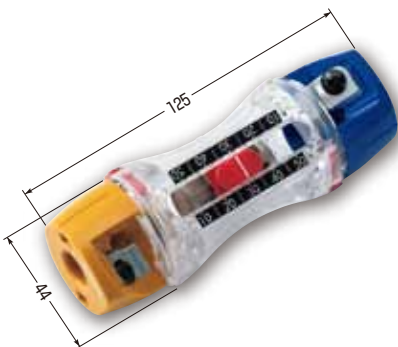

- CV・CVTケーブルの被覆が簡単、キレイにむけるコンパクトな皮むき器です。
- 皮むき寸法が簡単に調節できます。
- ワンタッチで替刃が交換できます。(ケーブルピーラー(替刃)をご購入ください。)

■ケーブルピーラー(替刃)

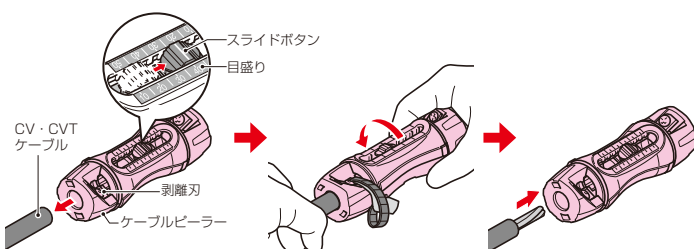
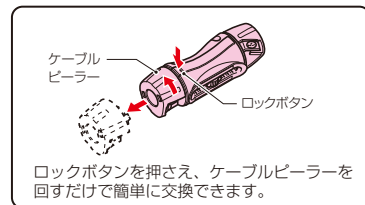

- ①希望の皮むき寸法にスライドボタンをあわせ、ケーブルに差し込みます。
- ②ケーブルを保持し、トリッパーCVを外側に回転させながら皮をむきます。

品番	適用	入数	標準価格
TOR-CV1M	●CV・CVTケーブル単心/38mmφ、60mmφ ●皮むき寸法/10~50mm (5mmピッチ)	1	7,120

■ケーブルピーラー(替刃)

品番	適用	入数	標準価格
TOR-CV38	CV・CVTケーブル単心38mmφ	1	1,700
TOR-CV60	CV・CVTケーブル単心60mmφ	1	1,700

新発売

強い樹脂製ドレンホースケース

引き出すぞう

電材 2019
カタログ
P.235・1293

- ドレンホースの長期使用に最適なブラ段ケースです。
- 輸送時の箱のつぶれを防止します。
- ドレンホースの箱のまま入れるだけ。
- すべり止めシート付き! ケースを屋根等に置いたときに滑り落ちるのを防止します。

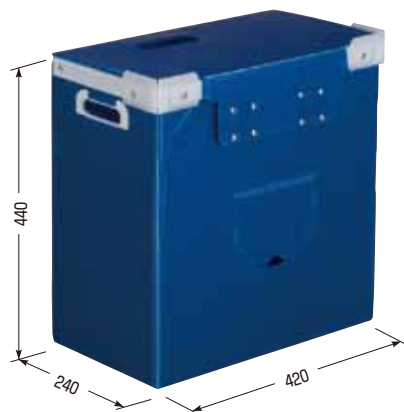

品番	適合(ドレンホース)	入数	標準価格
BWZ-1	BWH-14(H) BWH-16(H)	1	オープン価格

新発売

番線、針金などの巻物を収納、携帯できるホルダー!

番線ホルダー

電材 2019
カタログ
P.232



番線、針金、結束栓等の巻物がバラけず、キレイに管理できます。



サイズ調整自在!!

巻径に合わせて使用できます。

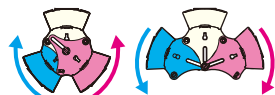

青と赤のホルダーを開閉し、径調節ができます。

●適合巻径：φ120～φ245mm

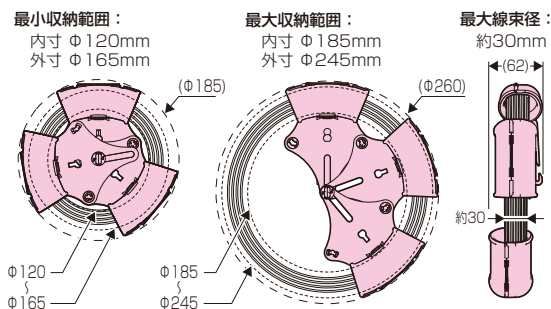

携帯可能!! ベルトフック付

●携帯用ベルトフック

●先端部仮止め付き



品番	適合	入数	標準価格
BS-HJK	番線・針金・銅線・結束線などの巻物	1	3,000

新発売

ファン付き作業服の風を作業ズボンに送り込めます!

電材 2019
カタログ
未掲載

空気スースーパイプ

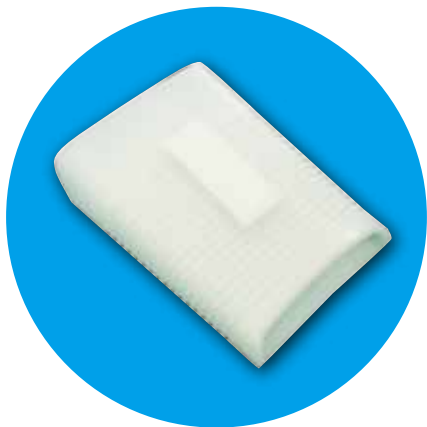

- 作業ズボンの腰の位置に差し込み、ファン付き作業服を被せます。
※タイト(スリム)な作業ズボンには効果がありません。

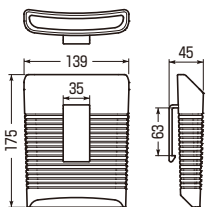

腰に差し込むだけ!

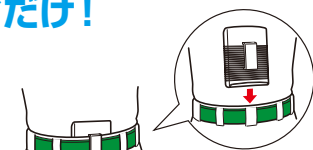
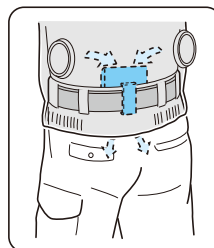

品番	入数	標準価格
KSSP	1	1,400

新発売

H形鋼へのプルボックスの取り付けに!

電材 2019
カタログ
未掲載

ビームラックル (H形鋼用)

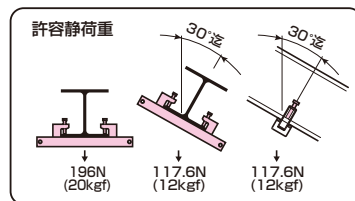
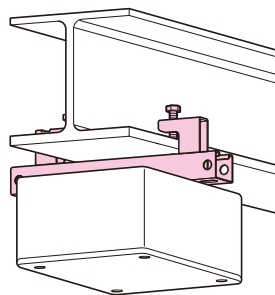
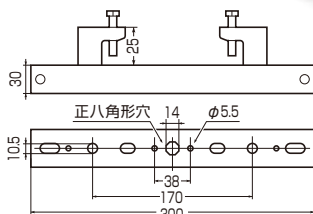
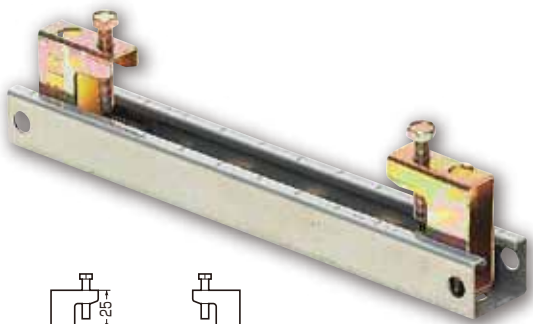

品番	適合H形鋼厚(A)	適合H形鋼幅(B)	入数	標準価格
SGM-30B	24mm迄	75~300mm	1	830

新発売

プラモール付属品

電材 2019
カタログ
P.948

コンセント化粧カバー

- エアコンのコンセントに最適な化粧カバーです。
- 埃が入りにくく、トラッキング火災防止に最適です。
- コンセント設置後、取り付けられます。
- プラモール配管用ノック付。

- 器具取付枠を浮かせ、壁とのすき間にベースを入れ、化粧プレートを取り付けます。

- ルームダクト、モールで配管すれば室内配管がスッキリします。



色: カベ白

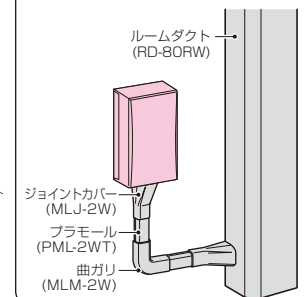
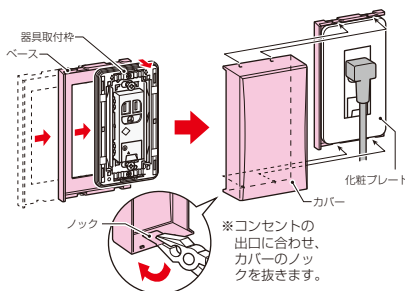
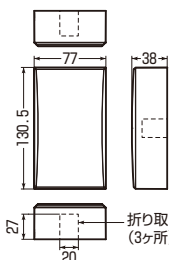

品番	適用	適合プレート	入数	標準価格
MLCK-1W	L型プラグ専用	1連用	1	810

新発売

電線を木造々営材に貫通させる場合の電線保護、防水に!

電材 2019
カタログ
未掲載

壁引込みパイプ (ショートタイプ)



色：ベージュ

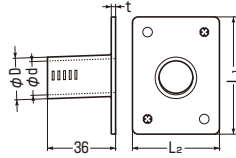
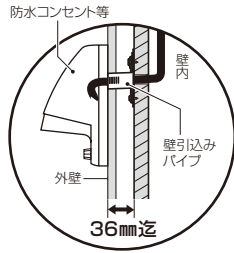

- 電線を木造々営材に貫通させる場合の電線保護、防水に使用します。
- 傾きがついてありますから雨水が浸入しません。
- パイプ切断の目安として3mm間隔の溝が付けてあります。

品番	L ₁	L ₂	t	φD	φd	入数	標準価格
KHPS-16J	62	46	2.3	22	18	10	190
KHPS-22J	62	46	2.5	26	22	10	190
KHPS-28J	74	58	2.5	34	29	10	230
KHPS-36J	82	82	2.5	41	36	10	290

新発売

腰道具も雨から守る!

デンコーレインスーツ

電材 2019
カタログ
未掲載

耐水圧：5000mm

品質表示：ポリエステル100%
(裏面ポリウレタンコーティング)
/ 防水生地使用

- はっ水(水をはじきやすい)



工具の出し入れが
簡単です!

ヘルメットのまま被れます

名札入れ付

ムレ軽減孔付
(通気孔)

工具の出し入れしやすい
両脇スリット開き

安全靴のまま
でも履けます

防水

収納袋付

電気工事に限らず、雨天の現場作業等に最適!

サイズ表示	品番	身長	胸囲	ウエスト	入数	標準価格
S	DRS-S	155~165	80~ 88	68~ 76	1	オープン価格
M	DRS-M	165~175	88~ 96	76~ 84	1	オープン価格
L	DRS-L	175~185	96~104	84~ 94	1	オープン価格
LL	DRS-LL	175~185	104~112	94~104	1	オープン価格

Information

右記QRコードを読み取ると、
商品動画をご覧いただけます。

※動画は随時、変更、更新、削除する場合があります。
ご了承ください。



ミライ商品は皆様のご要望から生まれた商品です!!
お気軽にご要望・ご意見をお聞かせください。

ホームページ <https://www.mirai.co.jp/>
Eメール mirai@mirai.co.jp

JIS認証取得

MIRAI 未来工業株式会社

本社：岐阜県安八郡輪之内町榎保 1695-1 〒503-0201 TEL(0584)68-0001(代) FAX(0584)69-3900
支店：仙台：TEL(022)367-8250(代) FAX(022)367-8232 新潟：TEL(025)269-0269(代) FAX(025)269-0234
東京：TEL(03)3242-7871(代) FAX(03)3242-7870 名古屋：TEL(052)957-2733(代) FAX(052)957-2764
大阪：TEL(06)6765-4810(代) FAX(06)6765-4814 中四国：TEL(087)882-2040(代) FAX(087)882-2023
福岡：TEL(092)937-2216(代) FAX(092)937-2223
営業所：札幌：TEL(011)663-3233(代) FAX(011)663-3288 旭川：TEL(0166)21-8848(代) FAX(0166)26-6673
盛岡：TEL(019)637-7097(代) FAX(019)637-7099 仙台：TEL(022)367-8250(代) FAX(022)367-8232
郡山：TEL(024)991-8898(代) FAX(024)991-8897 新潟：TEL(025)269-0269(代) FAX(025)269-0234
松本：TEL(0263)97-3141(代) FAX(0263)97-3142 北陸：TEL(076)292-3611(代) FAX(076)292-2151
水戸：TEL(0295)52-2155(代) FAX(0295)53-0087 北茨城：TEL(048)652-9221(代) FAX(048)666-9344
東京：TEL(03)3242-7871(代) FAX(03)3242-7870 千葉：TEL(043)227-1605(代) FAX(043)227-3358
横浜：TEL(045)313-5591(代) FAX(045)313-5622 静岡：TEL(054)236-1505(代) FAX(054)236-1506
名古屋：TEL(052)957-2733(代) FAX(052)957-2764 大垣：TEL(0584)68-0002(代) FAX(0584)69-3900
大阪：TEL(06)6765-4810(代) FAX(06)6765-4814 神戸：TEL(078)574-0468(代) FAX(078)574-0556
高松：TEL(087)882-2040(代) FAX(087)882-2023 岡山：TEL(086)921-2905(代) FAX(086)921-9904
広島：TEL(082)545-9280(代) FAX(082)545-9283 福岡：TEL(092)937-2215(代) FAX(092)937-2223
大分：TEL(097)586-5545(代) FAX(097)586-5546 長崎：TEL(0957)43-0575(代) FAX(0957)43-6730
熊本：TEL(0968)38-5622(代) FAX(0968)38-2963 鹿児島：TEL(099)250-6311(代) FAX(099)284-1326
沖縄：TEL(098)894-6481(代) FAX(098)894-6482
工場：札幌、山形、茨城第1、茨城第2、茨城第3、大垣、垂井、熊本第1、熊本第2

※このカタログに掲載しております商品の価格は1個単位(1組単位)の価格です。但し、価格欄に単位表記があるものについては、その単位での価格となります。

※このカタログは、2019年7月現在のものです。尚、掲載しております商品の価格には、消費税は含まれておりません。ご購入の際には、消費税が付加されます。(このカタログからの無断転載はかたくお断りします。)

※沖縄及び離島価格は、別途お問い合わせください。